



PERTINGER





WEfire and passion

INNOVATION UND LEIDENSCHAFT SCHÜREN DAS FEUER DER KÜCHENHERDE VON PERTINGER

Seit vielen Jahren sind unsere Herde für ihre hochwertige Qualität, ihre unübertroffene Funktionalität, ihr modernes Design und ihre Umweltfreundlichkeit in ganz Europa bekannt.

Dies verdanken wir unserer überzeugten und kontinuierlichen Investition in Forschung und Entwicklung, mit deren Hilfe wir immer innovativere Produkte auf den Markt bringen können.

Unsere Herde zeichnen sich besonders durch beste Leistung und niedrigsten Verbrauch aus und entsprechen den strengsten europäischen Emissionsnormen.



PERTINGER

INDEX

- 4** **WE**story
UNSERE GESCHICHTE
- 10** **WE**facts
DATEN, FAKTEN, ZAHLEN
- 14** **WE**icons
DIE VORTEILE UNSERER PRODUKTE
- 17** **WE**cook
ÖKOALPIN KÜCHENHERDE
- 31** **WE**vintage
KÜCHENHERDE MIT NOSTALGISCHEM DESIGN
- 37** **WE**pellet
PELLETHERDE UND PELLET-HEIZUNGSHERDE
- 45** **WE**heat
HEIZUNGSHERDE
- 63** **WE**classic
BAUSATZHERDE



- 77 WE**customized
KÜCHENHERDE UND HEIZUNGSSHERDE AUF MASS
- 98 WE**solution
DIE DURCHHEIZE
- 101 WE**work
WIRTSCHAFTSSHERDE
- 109 WE**furniture
EDELSTAHLMÖBEL
- 117 WE**cooking area
BACKÖFEN, KOCHFELDER UND ABZUGSHAUBEN
- 125 WE**outdoor & barbecue
GARTEN UND GRILL
- 131 WE**clean
REINIGUNGS- UND PFLEGEPRODUKTE
- 135 WE**technical
TECHNISCHE INFORMATIONEN



WEstory

SEIT JEHER IN SÜDTIROL

Bereits im Jahr 1937 baute Franz Pertinger in Mühlbach, Pustertal (Südtirol) seinen ersten Küchenherd, und seit damals ist die Firmenphilosophie stets dieselbe geblieben. Unser konstanter Einsatz verhilft uns zu ständigem Wachstum, und durch die hohe Qualität unserer Produkte sind wir weit über unsere Landesgrenzen hinaus bekannt.



Die Familie Pertinger (1959)

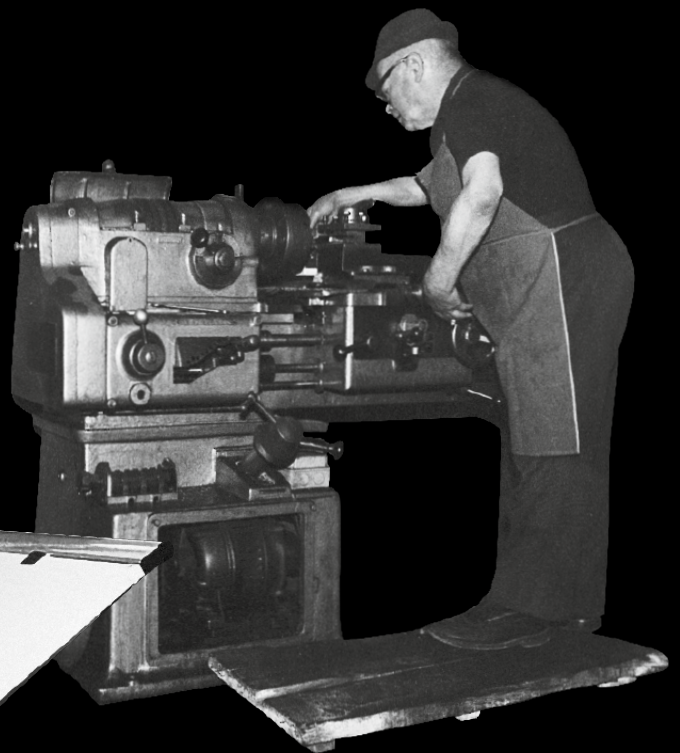

Franz Pertinger
Firmengründer im Jahr 1937

Othmar Pertinger,
Übernahme im
Jahr 1973

PERTINGER FRANCESCO
RIO PUSTERIA
(BOLZANO)

Firmenplakette aus den
frühen 1950er Jahren

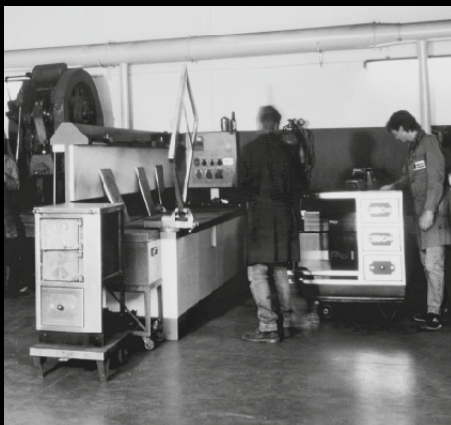
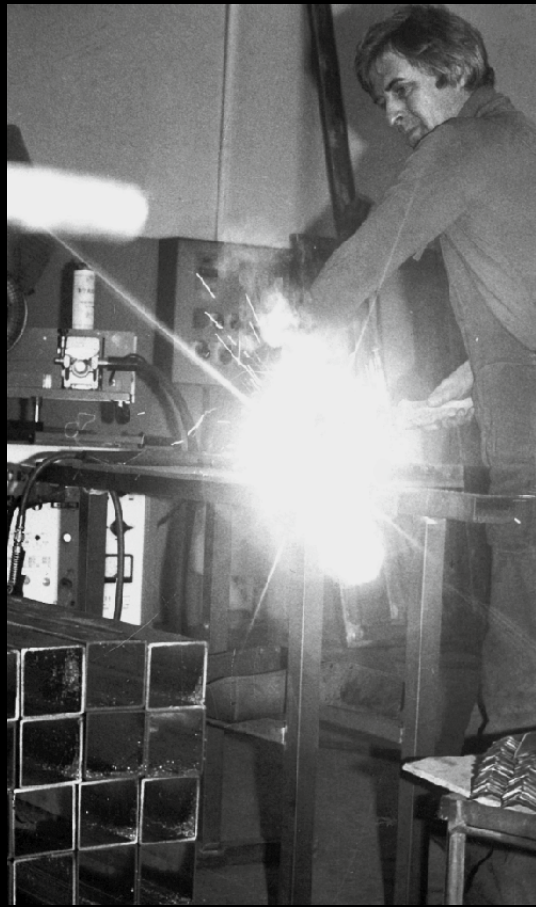

Alter Firmensitz in Mühlbach

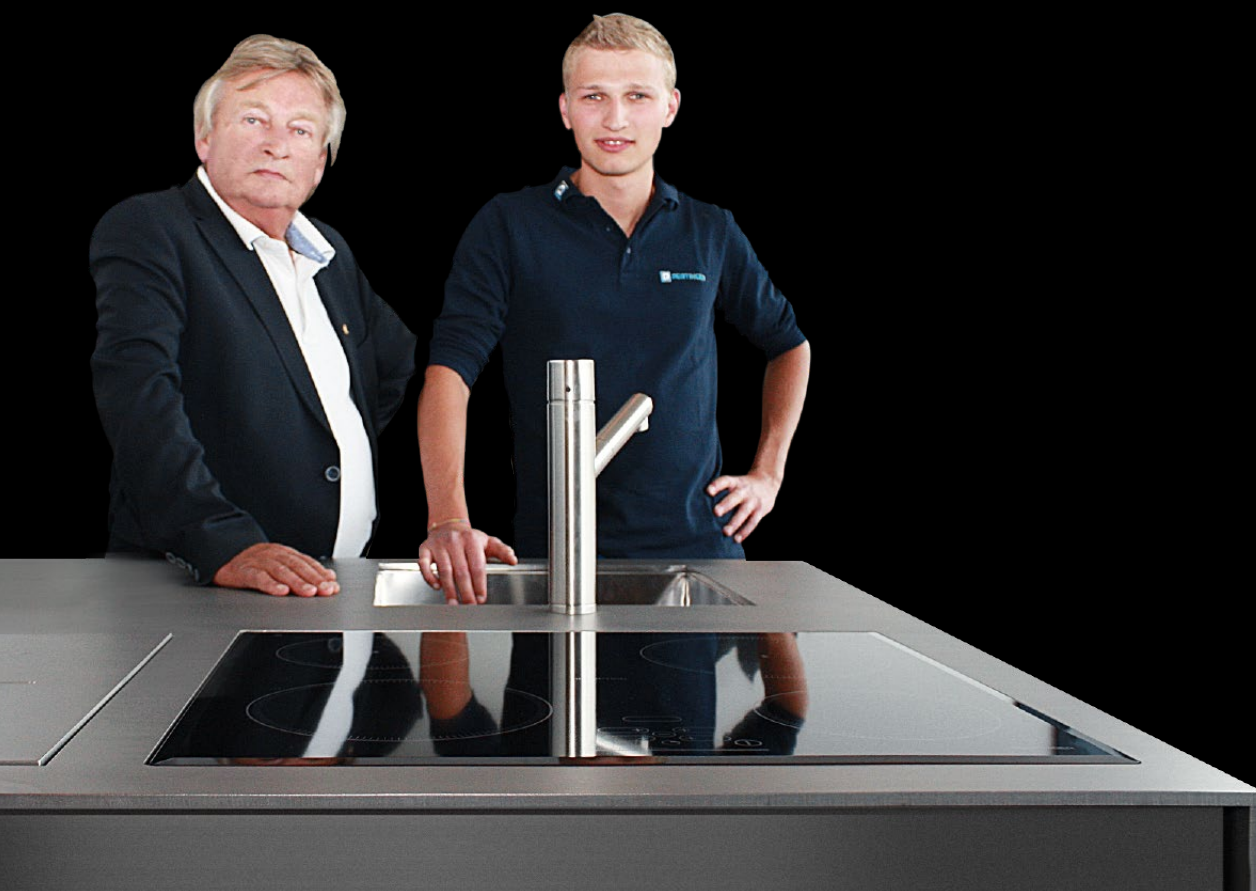

Othmar und Michael Pertinger

Neuer Firmensitz in Vahrn



EIN TRAUM WIRD WAHR

Im Jahr 2015 haben wir unser neues Werk in Vahrn (Südtirol) fertiggestellt. Das Ziel war, so viele Komponenten wie möglich in Eigenfertigung im neuen Firmengebäude herzustellen. Dies garantiert eine hohe Flexibilität und Qualität. 2018 begrüßt Pertinger mit Michael die dritte Pertinger-Generation, die das Unternehmen künftig zu neuen und immer größeren Zielen führen wird.

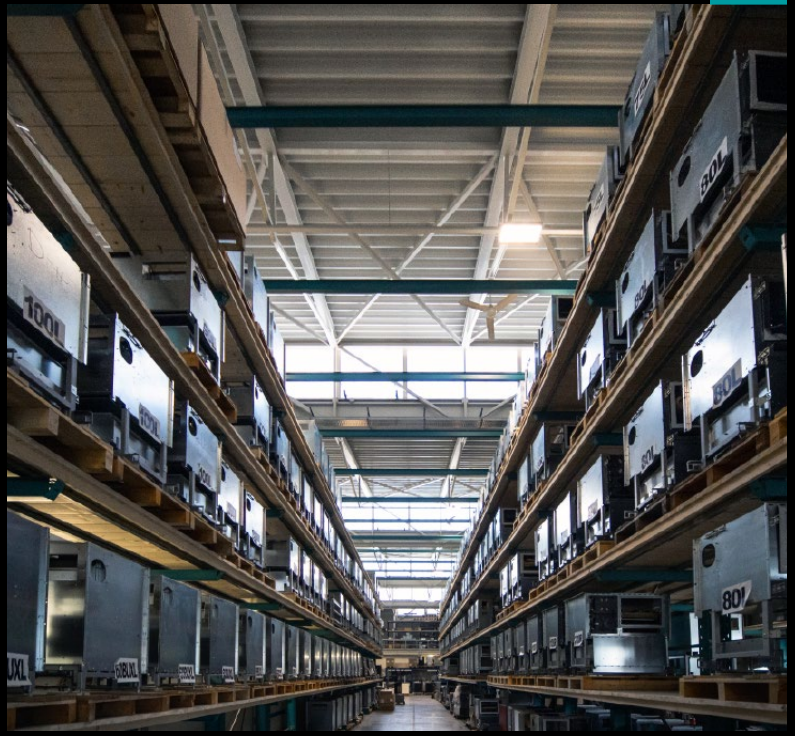

DER UNTERSCHIED LIEGT IM DETAIL

Das neue Werk in Vahrn verfügt über Maschinen und Anlagen der neuesten Generation zur Umwandlung der Rohstoffe in Küchen- und Heizungsherden. Was unsere Produkte aber wirklich hervorhebt, sind die erfahrenen Hände unserer Facharbeiter. Eine handwerkliche Qualität aus langjähriger Erfahrung.

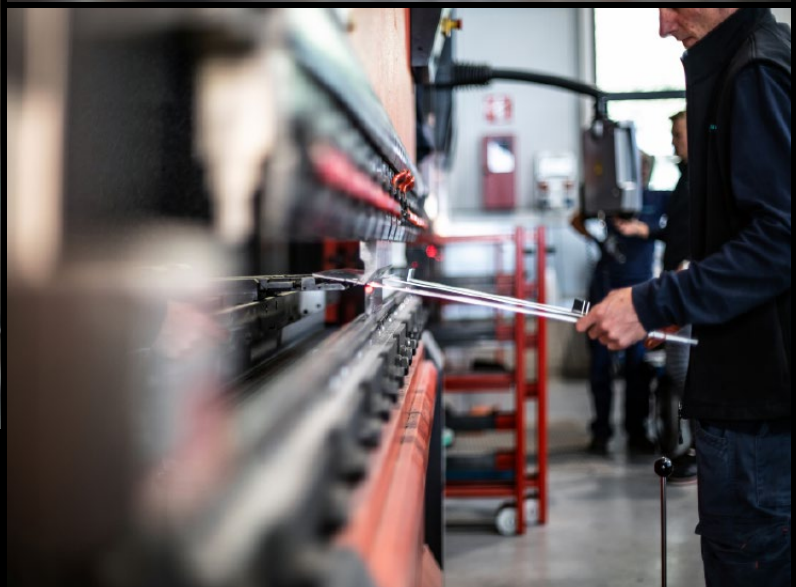



WEfacts

68 MITARBEITER

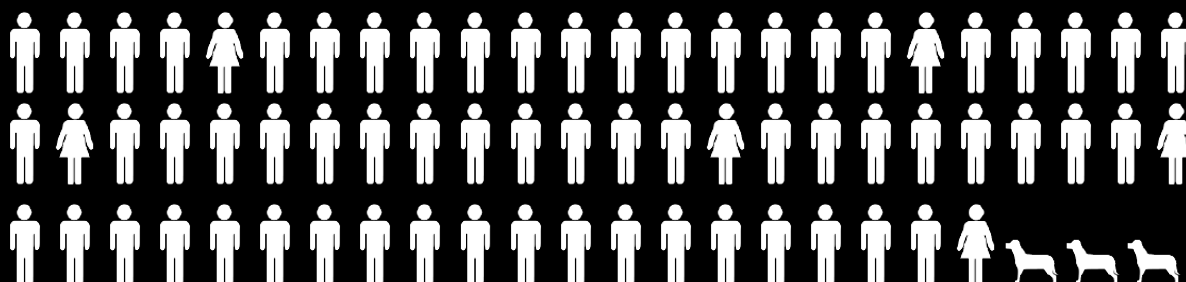

43,31
Durchschnitts-
alter



11,12
Durchschnittliches
Dienstalter



110.575
Arbeitsstunden
im Jahr

UNTERNEHMENSBEREICHE



750 m²
Front office
Back office



150 m²
Schulung



540 m²
Ausstellung



150 m²
Showküche



5.300 m²
Produktion



1.950 m²
Lager

GREEN ENERGY

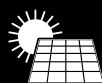

2.612 m²
Unsere Photovoltaikanlage
produziert im Jahr:

548.573,1 kWh



PERTINGER INTERNATIONAL

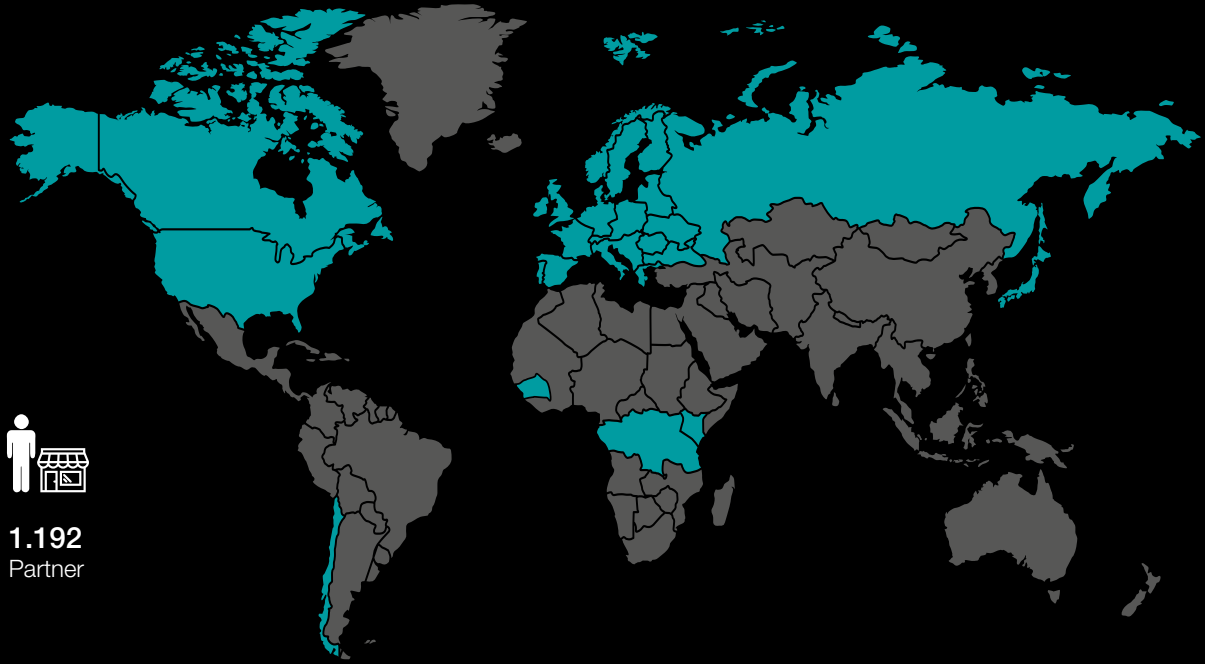

1.192
Partner

KILOGRAMM UND KILOMETER IN EINEM JAHR

Edelstahl: 118.136 kg
Stahl: 148.289 kg
Zinkblech: 225.372 kg

Dichtungen: 24 km
Fuhrpark: 46.958 km
Montageteam: 79.075 km
Vertrieb: 158.742 km

HERDMODELLE



24 Modelle
Holz



4 Modelle
2 Pellet
2 Pellet Hydro



10 Modelle
Holz Hydro



721 Teile (Durchschnitt)

EINZELTEILE PRO HERD

-
- 1985** SCHUBLADE MIT INTEGRIERTEM SOCKEL
-
- 1999** EXTERNE VERBRENNUNGSZULUFT
-
- 1999** AIR SYSTEM
-
- 1999** HÖHENVERSTELLBARER SOCKEL
-
- 2001** SELBSTREINIGENDE DREIFACH-VERGLASUNG
-
- 2001** DURCHHEIZKLAPPE
-
- 2002** BIOFEUERRAUM MIT HOHEM WIRKUNGSGRAD
-
- 2002** HERDPLATTE AUS GLASKERAMIK
-
- 2004** FLEXIBLER, VERSTELLBARER KAMINANSCHLUSS
-
- 2011** HEIZUNGSHERD MIT HÖCHSTEM WIRKUNGSGRAD
-
- 2017** HOLZVERGASERTECHNIK (STURZBRANDTECHNIK)
-
- 2017** PELLETHERD MIT BEFÜLLUNG VON UNTEN
-
- 2020** PELLET HYDRO
-

FORSCHUNG UND ENTWICKLUNG

Unsere Philosophie achtet seit jeher auf die technischen und umweltbezogenen Bedürfnisse einer sich stetig weiterentwickelnden Gesellschaft. Dies hat uns im Laufe der Jahre dazu veranlasst, dank der Forschungs- und Entwicklungsabteilung immer innovativere Lösungen zu entwickeln, um unsere Küchen- und Heizungsherde auf den neuesten Stand der Technik zu bringen: immer am Puls der Zeit, oft sogar mehr als einen Schritt voraus.

2021

**PELLET 60 &
PELLET TANK**



WEicons

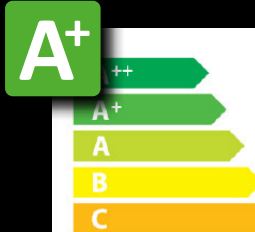

ENERGIEEFFIZIENZKLASSE A+
Alle Küchenherde von Pertinger zählen zur Energieeffizienzklasse A+



ECODESIGN 2022
Das Gleichgewicht zwischen Nachhaltigkeit und Design, um einen „klimafreundlichen“ und geregelten technologischen Wandel zu unterstützen, der in der Lage ist, die Schadstoffemissionen in die Atmosphäre zu verringern



BIOFEUERRAUM MIT HOHEM WIRKUNGSGRAD
Die Zufuhr von vorgewärmter Sekundärluft über speziell ausgelegte Kanäle optimiert die Verbrennung und reduziert somit Verbrauch und Emissionen



SELBSTREINIGENDE DREIFACH-VERGLASUNG
Unterstützt die Verbrennung aufgrund verminderter Wärmeabstrahlung, und gewährleistet eine erhöhte Sicherheit beim Kochen



EXTERNE VERBRENNUNGSZULUFT
Unerlässlich beim Einbau in Passivhäusern oder Gebäuden mit hoher Wärmedämmung. Verbessert die Verbrennung und entzieht der Umgebung keinen Sauerstoff



RÜCKSEITIGER RAUCHZUG
Ermöglicht eine flexible Positionierung des Rauchabgangs und optimiert zusätzlich die Backrohrtemperatur



FLEXIBLER, VERSTELLBARER KAMINANSCHLUSS
Erlaubt die Auswahl zwischen verschiedenen Anschlusspunkten, welche während des Einbaus nachreguliert werden können. Dieses patentierte System bietet äußerste Flexibilität bei der Planung sowie bei der Montage

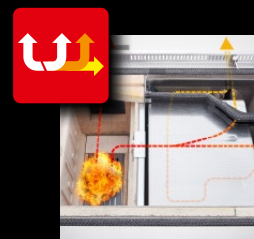

DURCHHEIZKLAPPE
Leitet die Rauchgase des Feuerraumes in keramische Züge oder in einen Nachheizkasten weiter, um anliegende Räume zu erwärmen

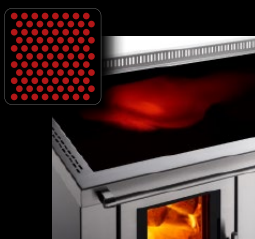

HERDPLATTE AUS GLASKERAMIK
Design, Leistung, sowie einfache Reinigung und Pflege unterscheiden diese Herdplatte von anderen; serienmäßig erhältlich für fast unsere gesamte Produktreihe



AIR SYSTEM
Dieses ZERTIFIZIERTE System ermöglicht den Einbau des Herdes zwischen Möbeln mit einem Minimalabstand von nur 3 mm



BACKROHR AUS EDELSTAHL MIT ZWEIFACH-VERGLASTER TÜR
Die Verwendung von Edelstahl verhindert Absplitterungen und Rostbildung; die Zweifach-Verglasung unterstützt die hohe Temperatur im Backrohr und erhöht die Sicherheit beim Kochen und Backen

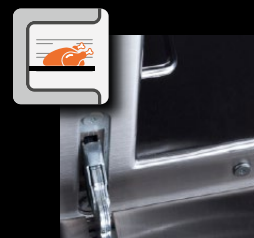

FUGENLOSES BACKROHR AUS EDELSTAHL
Das Backrohr mit traditioneller Klapptür wird als fugenlose Einheit gefertigt, verhindert dadurch die ungewollte Ablagerung von Backrückständen und vereinfacht gleichzeitig die Reinigung des Backrohrs



TELESKOPSCIENEN MIT VOLLAUSZUG

Zur linearen Bewegung des Backblechs oder Backrosts mit Vollauszug



BACKROHRBELEUCHTUNG

Innenbeleuchtung des Backrohrs, um den Garfortschritt besser kontrollieren zu können



HÖHENVERSTELLBARER SOCKEL

Erlaubt eine flexible Höheneinstellung des Herdes von 850 bis 910 mm



PLATTENWINKEL "AUS EINEM STÜCK"

Durch die Verwendung von Edelstahl mit einer größeren Materialstärke wird der Plattenwinkel als ein einziges, fugenloses Teil gefertigt. Ein perfekter Zuschnitt ermöglicht die exakte Anpassung des Plattenwinkels an die Mauer



SCHUBLADE MIT INTEGRIERTEM SOCKEL

Vergrößert das Fassungsvermögen für die Holzlagerung

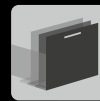

SCHUBLADE MIT SELBSTEINZUG

Unterbindet den Lärm beim Schließen der Holzschublade



VORRICHTUNG FÜR SICHERHEITARMATUR

Separater, geschlossener Kreislauf aus Kupfer für die Einbindung einer thermischen Ablaufsicherung



RTP

Integriertes Thermo-Kit für die Modelle Heizungsherd PLUS und Sturzbrand-Heizungsherd. Einzigartig in seiner Art, da es keinen zusätzlichen Platz in Anspruch nimmt



HÖHENVERSTELLBARER ROST

Der regulierbare Hebe-Senk-Rost des Modells Heizungsherd PLUS erhöht die Leistung und Autonomie des Gerätes



HOLZVERGASERTECHNIK (STURZBRANDTECHNIK)

Erstmals auf den Heizungsherd angewandte Technik, mit deren Einsatz die Energieeffizienz des Herdes bestmöglich optimiert wird. Höchste Leistung bei minimalem Verbrauch ist das konkurrenzlose Ergebnis



BEFÜLLUNG VON UNTEN

Patentiertes System für die Befüllung des Pelletherdes von unten. Der großzügige Füllraum erhöht die Brennautonomie, vereinfacht den Nachladevorgang und erlaubt die volle Ausnutzung der Kochplatte



ZUSATZSPEICHER PELLETT

Dieser ermöglicht, die Verbrennungsautonomie bei den Pelletherden und Pellet Heizungsherden weiter zu erhöhen



VERWALTUNG ÜBER APP

Die Pelletherde können mittels der App „4HEAT“ verwaltet und programmiert werden. Diese App ist für alle Apple- und Android-Geräte verfügbar



PELLET BOX

Durch das Einsetzen der Pellet Box in die Feuerstelle kann der Holzherd mit Pellets (Kapazität 5,5 kg) verwendet werden. Eine vollständige Ladung ermöglicht eine Abbrandzeit von bis zu 2,5 Stunden





WEcook

ÖKOALPIN KÜCHENHERDE

Alle Modelle der Serie Ökoalpin verkörpern die hohen Qualitätsansprüche und die einzigartige Unternehmensphilosophie von Pertinger. Obwohl serienmäßig gefertigt, erlaubt jeder Herd eine große Auswahl an Sonderausstattungen und persönlichen Gestaltungsmöglichkeiten. Man unterscheidet drei Modelllinien:

Trend, klare, minimalistische Linien, verkörpert durch die glatte Oberfläche der Edelstahlüren.

Panorama, mit einem großzügigen, selbstreinigenden Sichtfenster mit Dreifach-Verglasung, das einen Blick auf das Feuer erlaubt.

Dekor, in klassischer und rustikaler Ausführung mit verschiedenen Dekoren.

Jedes Modell ist in Edelstahl, pulverbeschichtet in verschiedenen Farben oder in Maueroptik erhältlich. Auf Anfrage auch in besonderen Materialien und Ausführungen.

Kombiherd bestehend aus:
Ökoalpin 70BU XL mit Anbauschränken in
Spezial-Edelstahl Rimex T22 Farbe Sapphire Blue

Feuertür mit selbstreinigender
Dreifach-Verglasung



Schubladen mit
Griffmulde und Selbsteinzug



Induktionskochfeld mit Muldenlüftung
flächenbündig eingebaut





Kombiherd bestehend aus:
Ökoalpin 50 Panorama
Schwarz F5 / Edelstahl sowie
einem Backrohr 60 und Kochfeld

Herdplatte graphitschwarz lackiert



Plattenwinkel hinten und seitlich





Kombiherd bestehend aus:
Ökoalpin 100 Panorama in Schwarz F5 / Edelstahl
sowie einem Backrohr 60, Kochfeld und einer
Abzugshaube Model Line in Schwarz F5





50 ÖKOALPIN

KÜCHENHERD

Gerätemaße (B x T x H): 500 x 600 x 850-910 mm



TREND
Edelstahl



PANORAMA
Schwarz Silber F1



DEKOR
ST35

Varianten und Zubehör: Seite 158 / Technische Daten: Seite 136, 154-155

60 ÖKOALPIN

KÜCHENHERD

Gerätemaße (B x T x H): 600 x 600 x 850-910 mm



Optional



TREND
Edelstahl



DEKOR
ST21 in Maueroptik



PANORAMA
Edelstahl
Ausführung Durchheizherd



PANORAMA
Schwarz F5
Heizarmatur in Schwarz F5 (optional)

Varianten und Zubehör: Seite 158 / Technische Daten: Seite 136, 154-155

60BU ÖKOALPIN

KÜCHENHERD

Gerätemaße (B x T x H): 600 x 600 x 850-910 mm



Optional

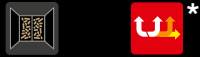

PANORAMA
Edelstahl



PANORAMA
Rot F6



PELLET BOX
(optional)



PANORAMA
Graubraun F2 / Edelstahl

* Nur auf Anfrage

Varianten und Zubehör: Seite 158 / Technische Daten: Seite 136, 154-155

60BU XL ÖKOALPIN

KÜCHENHERD

Gerätemaße (B x T x H): 600 x 600 x 850-910 mm



Optional

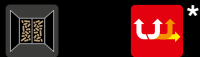

PANORAMA
Edelstahl



PANORAMA
Schwarz F5



PELLET BOX
(optional)



PANORAMA
Naturstahl (optional)

* Nur auf Anfrage

Varianten und Zubehör: Seite 158 / Technische Daten: Seite 137, 154-155

70BU ÖKOALPIN

KÜCHENHERD

Gerätemaße (B x T x H): 700 x 600 x 850-910 mm



Optional

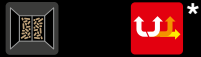

PANORAMA
Rot F6 / Edelstahl



PANORAMA
Schwarz F5



PELLET BOX
(optional)



PANORAMA
Edelstahl

* Nur auf Anfrage

Varianten und Zubehör: Seite 158 / Technische Daten: Seite 137, 154-155

70BU XL ÖKOALPIN

KÜCHENHERD

Gerätemaße (B x T x H): 700 x 600 x 850-910 mm



Optional

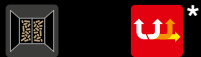

PANORAMA
Edelstahl



PANORAMA
Rot F6 / Edelstahl



PELLET BOX
(optional)



PANORAMA
Anthrazit F9

* Nur auf Anfrage

Varianten und Zubehör: Seite 158 / Technische Daten: Seite 137, 154-155

70 ÖKOALPIN

KÜCHENHERD

Gerätemaße (B x T x H): 700 x 600 x 850-910 mm

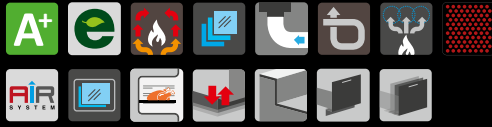

Optional



DEKOR
ST37



TREND
Edelstahl



PANORAMA
Sand F7

Varianten und Zubehör: Seite 158 / Technische Daten: Seite 138, 154-155

70+5 ÖKOALPIN

KÜCHENHERD

Gerätemaße (B x T x H): 750 x 600 x 850-910 mm



Optional



TREND
Röt F6



PANORAMA
Weiß F8



DEKOR
ST21 / Schwarz F5

Varianten und Zubehör: Seite 158 / Technische Daten: Seite 138, 154-155

80 ÖKOALPIN

KÜCHENHERD

Gerätemaße (B x T x H): 800 x 600 x 850-910 mm



Optional



TREND
Edelstahl



PANORAMA
Weiß F8



DEKOR
ST41 / Rot F6

Varianten und Zubehör: Seite 158 / Technische Daten: Seite 138, 154-155

90 ÖKOALPIN

KÜCHENHERD

Gerätemaße (B x T x H): 900 x 600 x 850-910 mm



Optional



TREND
Edelstahl



DEKOR
ST31



PANORAMA
Schwarz F5 / Edelstahl

Varianten und Zubehör: Seite 158 / Technische Daten: Seite 139, 154-155

100 ÖKOALPIN

KÜCHENHERD

Gerätemaße (B x T x H): 1000 x 600 x 850-910 mm



Optional



DEKOR
ST41 / Schwarz F5



PANORAMA
Schwarz F5 / Edelstahl



TREND
Graubraun F2
Heizarmatur in Graubraun F2 (optional)

Varianten und Zubehör: Seite 158 / Technische Daten: Seite 139, 154-155

110 ÖKOALPIN

KÜCHENHERD

Gerätemaße (B x T x H): 1100 x 600 x 850-910 mm



Optional



TREND
Schwarz Silber F1



PANORAMA
Schwarz F5 / Edelstahl



DEKOR
ST04 / Schwarz F5

Varianten und Zubehör: Seite 158 / Technische Daten: Seite 139, 154-155



WEvintage

INNOVATIVE TECHNIK MIT NOSTALGISCHEM DESIGN

Alle Merkmale, die einen Pertinger Herd auszeichnen, finden Sie auch im Vintage Küchenherd: Qualität und Funktionalität. Ein Produkt für traditionelle Räumlichkeiten, das sich aber auch als Kontrastelement in Wohnungen mit modernem Design anbietet. Die Optik erinnert an frühere Holzherde, verbirgt aber die innovativste Verbrennungstechnik. Dank der hochwertigen Verarbeitung bis ins kleinste Detail wird der Vintage der Mittelpunkt Ihrer Küche sein, ein Begegnungs- und Genussort für die ganze Familie.





Vintage 100 mit
Kaminanschluss oben

80 VINTAGE

KÜCHENHERD

Gerätemaße (B x T): 800 x 640 mm (Höhe auf Maß)



Optional



DEKOR Vintage



DEKOR Vintage
Backrohtür mit Sichtfenster (optional)

Varianten und Zubehör: Seite 158 / Technische Daten: Seite 140, 154-155

90 VINTAGE

KÜCHENHERD

Gerätemaße (B x T): 900 x 640 mm (Höhe auf Maß)

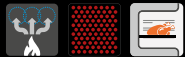

Optional



DEKOR Vintage



PANORAMA (optional)
DEKOR Vintage

Varianten und Zubehör: Seite 158 / Technische Daten: Seite 140, 154-155

100 VINTAGE

KÜCHENHERD

Gerätemaße (B x T): 1000 x 640 mm (Höhe auf Maß)

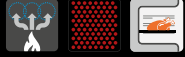

Optional



DEKOR Vintage



PANORAMA (optional)
DEKOR Vintage
Backrohtür mit Sichtfenster (optional)

Varianten und Zubehör: Seite 158 / Technische Daten: Seite 140, 154-155

110 VINTAGE

KÜCHENHERD

Gerätemaße (B x T): 1100 x 640 mm (Höhe auf Maß)

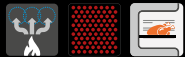

Optional



PANORAMA (optional)
DEKOR Vintage



DEKOR Vintage

Varianten und Zubehör: Seite 158 / Technische Daten: Seite 141, 154-155



WEpellet

PELLETHERDE UND PELLET-HEIZUNGSHERDE

Ein Pelletherd der Spitzenklasse sollte folgende Eigenschaften besitzen: eine großzügige Kochfläche, um mit mehreren Töpfen zu kochen, ein Backrohr, welches ausschließlich mit der vollen Hitze der Rauchgaszüge betrieben wird, ein geräumiger und leicht nachfüllbarer Vorratsbehälter für hohe Heizautonomie, sowie eine einfach bedienbare Fernsteuerung.

All das finden Sie bei unseren Pelletherden, wo Sicherheit, Leistung und Design sich zu einem perfekten Ergebnis zusammenfügen.



Kombiherd bestehend aus:
Pelletherd 60 mit Zusatzspeicher
und Anbauschränken in Naturstahl,
Arbeitsplatte mit eingeschweißtem Becken
und Abzugshaube Model Line in rostfreiem
Edelstahl mit Einlage in Naturstahl

Pelletherd 90 in Edelstahl und integrierter
Arbeitsplattenverlängerung mit eingeschweißtem Becken



DANK DES NACHFÜLLBEHÄLTERS IM UNTEREN BEREICH KÖNNEN BIS ZU 24 KG PELLETS ÄUSSERST EINFACH UND OHNE ANSTRENGUNG IN DEN VORRATSBEHÄLTER GELADEN WERDEN

Die Vorteile sind erheblich:

- Volle Nutzung der Herdplatte
- Höchste Benutzerfreundlichkeit
- Risikoreduzierung beim Nachladen von Pellets
- Reduzierter Kraftaufwand beim Befüllen

Die Seitenwände sind für den Einbau zwischen Küchenmöbeln zertifiziert, die Höhe des Herdes kann dank des speziellen Teleskopsockels variabel eingestellt werden, und die vier verschiedenen Kaminanschlussmöglichkeiten erlauben höchste Flexibilität beim Einbau, auch bei der Kombiausführung. Ein Pelletherd von Pertinger dient nicht nur zum Kochen, sondern erwärmt auch das Haus mit seiner erzeugten Leistung und einem Wirkungsgrad von über 90%. Für erhöhte Benutzerfreundlichkeit ist der Herd mit einer Fernsteuerung ausgestattet, die drei verschiedene Funktionen bietet: Kochen, Backen mit der Möglichkeit, die Backofentemperatur einzustellen und Heizen luftseitig oder zusätzlich auch wasserseitig mit der Version Hydro. Die Funktion Heizen kann jeweils entweder auf täglicher oder wöchentlicher Basis programmiert werden.

Viele der Pelletherde entsprechen sowohl den UZ37 (Österreich) als auch den BaFa (Deutschland) Richtlinien. Deshalb können attraktive Förderungen in Anspruch genommen werden.



Funktion Heizen luftseitig

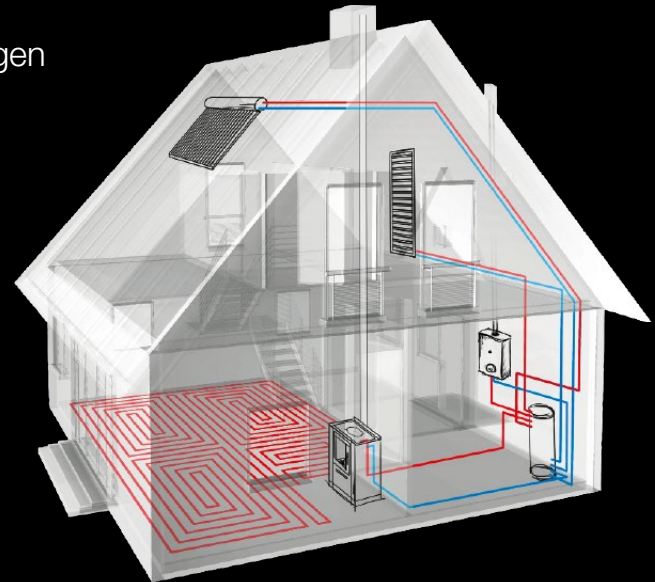

Funktion Heizen wasserseitig (Version Hydro)



Funktion Kochen



Funktion Backen

WÄRME WIRD IMMER VIELSEITIGER: MEHR STUNDEN AUTONOMIE DANK EINES ZUSATZSPEICHERS, DER SIE DAS NACHFÜLLEN IHRES PELLETHERDS VERGESSEN LÄSST

Alle pelletbefeuerten Herde und Heizungsherde können mit einem zusätzlichen Pellet Tank (optional) ausgestattet werden, der die Heizautonomie nochmals verlängert. Dieses System eignet sich besonders für diejenigen, die oft die Programmierungs- und Verwaltungsfunktionen des Pelletherdes über die Fernbedienung oder App nutzen.



60 PELLETT PANORAMA +
PELLET TANK

20+55 Kg



90 PELLETT PANORAMA +
PELLET TANK

24+55 Kg

DIE WÄRME IMMER GRIFFBEREIT

Alle Pelletherde können mit einem zusätzlichen WLAN-Modul ausgestattet werden. Sobald dieses mit einem WLAN-Netzwerk verbunden ist, kann der Herd über die App „4HEAT“, die für alle Apple- und Android-Geräte zur Verfügung steht, vollständig verwaltet und programmiert werden. All dies in perfektem Komfort von zu Hause aus oder sogar aus der Ferne.



60 PELLET

PELLETHERD

Gerätemaße (B x T x H): 600 x 600 x 850-910 mm



Optional



PANORAMA
Edelstahl



PELLET TANK
Zusatzspeicher Pellet
(nur rechts montierbar)



PANORAMA
Sand F7 / Edelstahl

Varianten und Zubehör: Seite 158

Technische Daten Pelletherd: Seite 141, 154-155 / Technische Daten Zusatzspeicher: Seite 142

90 PELLET

PELLETHERD

Gerätemaße (B x T x H): 900 x 600 x 850-910 mm

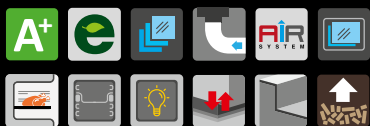

Optional



PANORAMA
Edelstahl



PELLET TANK
Zusatzspeicher Pellet
(nur rechts montierbar)



PANORAMA
Rot F6

Varianten und Zubehör: Seite 158

Technische Daten Pelletherd: Seite 141, 154-155 / Technische Daten Zusatzspeicher: Seite 142

60 PELLET HYDRO

PELLET-HEIZUNGSHERD

Gerätemaße (B x T x H): 600 x 600 x 850-910 mm



Optional



PANORAMA
Edelstahl



PELLET TANK
Zusatzspeicher Pellet
(nur rechts montierbar)



PANORAMA
Anthrazit F9
Heizarmatur in Anthrazit F9 (optional)

Varianten und Zubehör: Seite 158

Technische Daten Pelletherd: Seite 142, 154-155 / Technische Daten Zusatzspeicher: Seite 142

90 PELLET HYDRO

PELLET-HEIZUNGSHERD

Gerätemaße (B x T x H): 900 x 600 x 850-910 mm

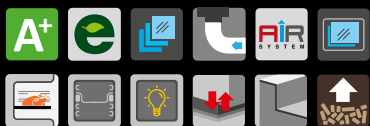

Optional



PANORAMA
Schwarz F5 / Edelstahl



PELLET TANK
Zusatzspeicher Pellet
(nur rechts montierbar)



PANORAMA
Edelstahl

Varianten und Zubehör: Seite 158

Technische Daten Pelletherd: Seite 142, 154-155 / Technische Daten Zusatzspeicher: Seite 142



P PERTINGER

WEheat

HEIZUNGSSHERDE

Jedes Haus und jede Heizungsanlage haben andere Anforderungen und die Wahl des richtigen Heizungsherdes ist dabei entscheidend. Unser Sortiment umfasst folgende Modelle: mit fixem Feuerrost, mit regulierbarem Hebe-Senk-Rost (PLUS) und mit Holzvergasertechnik (Sturzbrandtechnik). Jedes dieser Modelle erfüllt unterschiedliche Bedürfnisse, und alle drei haben eine umfangreiche Serienausstattung: Sichtfenster mit selbstreinigender Dreifach-Verglasung, Backrohrbeleuchtung, Teleskopauszüge, elektronische Steuerung und einen separaten, geschlossenen Kreislauf aus Kupfer für die Einbindung einer thermischen Ablaufsicherung. Ein Heizungsherd von Pertinger ist eine umweltfreundliche Energiequelle für Ihre Heizungsanlage und garantiert gleichzeitig eine starke Reduzierung der Energiekosten und Erhöhung der Unabhängigkeit. Ein Freund der Familie, des Hauses und auch der Natur.

SPEZIELLER, HOCHWIRKSAMER FEUERRAUM HERGESTELLT AUS EINEM SPEZIELLEN ANTIOXIDIERENDEN STAHL

Der hochwirksame Feuerraum der Heizungsherde besteht aus einem extrem effizienten Herdkessel, der eine schnelle Erhitzung des Wassers ermöglicht. Ausgekleidet mit besonderen Schamottesteinen, und in Verbindung mit von oben zugeführter Sekundärluft, erzielt dieser Feuerraum bemerkenswerte Vorteile:

- Der speziell konzipierte Feuerraum ermöglicht sehr hohe Verbrennungstemperaturen, wodurch eine Koch- und Backeffizienz ähnlich jener der Herde ohne Herdkessel gewährleistet wird
- Die Schamottesteine dienen auch als thermischer Puffer des Herdkessels. Temperaturunterschiede, welche zur unerwünschten Bildung von Kondenswasser und Teerablagerungen führen, können somit vermieden werden
- Die hocheffiziente Verbrennung durch Zuführung von Sekundärluft von oben reduziert den Holzverbrauch erheblich
- Erhöhte Leistung und Abbranddauer dank dem regulierbaren Hebe-Senk-Rost der Version PLUS
- Der Heizungsherd von Pertinger entspricht strengsten europäischen Richtlinien und wurde zusätzlich mit dem Österreichischen Umweltzeichen als "GRÜNES" Produkt ausgezeichnet. Diese äußerst schwer zu erlangende Zertifizierung zeichnet nicht nur extrem niedrige Emissionen aus, sondern auch einen insgesamt umweltfreundlichen Ablauf der Produktion

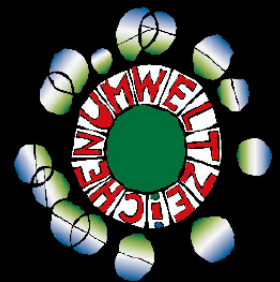

FEUERRAUM HEIZUNGSHERD UND HEIZUNGSHERD PLUS

- 1 Eingang Sekundärluft
- 2 Obere Rauchgaszüge
- 3 Wärmetauscher für thermische Ablaufsicherung
- 4 Herdkessel aus spezieller Legierung mit hohem Wirkungsgrad
- 5 Feuerraum ausgekleidet mit hochwertigen Schamottesteinen
- 6 Fixer Feuerrost
- 7 Höhenverstellbarer Feuerrost (Hebe-Senk-Rost)
- 8 Dreifach-verglaste Feuertür mit selbstreinigendem Sichtfenster
- 9 Anschluss für externe Verbrennungsluftzufuhr

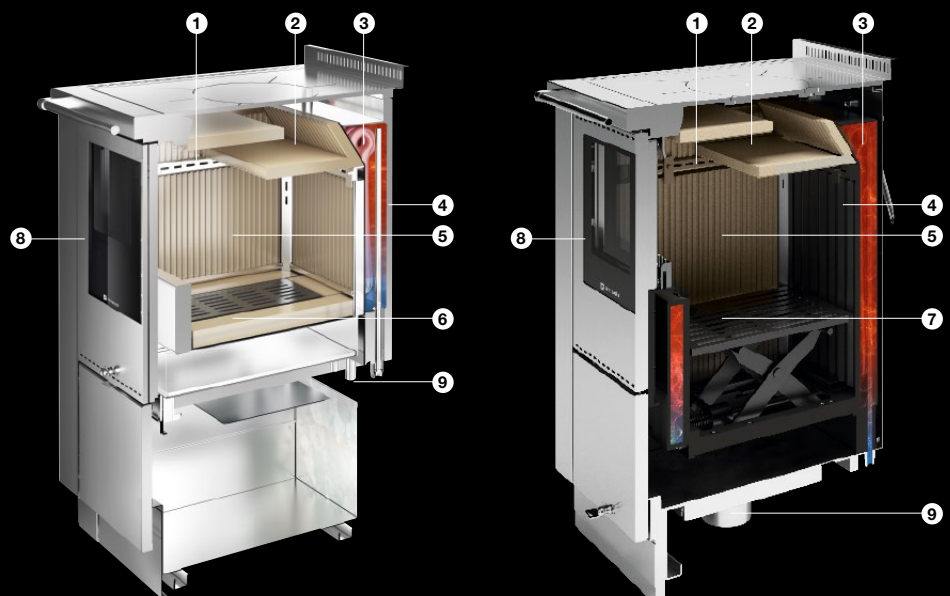

HEIZUNGSSHERDE MIT HOLZVERGASERBRENNTECHNIK

Nach langjähriger Forschung und Entwicklung haben wir den nächsten Schritt in der Evolution des Heizungsherdes vollbracht. Im Unterschied zu traditionellen Heizungsherden, bei denen Herdkessel und Herdplatte direkt durch die Holzverbrennung erhitzt werden, dient die Primärverbrennung beim Sturzbrand lediglich der Holzvergasung. Die so erzeugten Holzgase werden über spezielle Luftkanäle unterhalb der Feuerstelle zusätzlich mit Sauerstoff angereichert. Dadurch wird eine sekundäre Vergasung ausgelöst, welche aufgrund eines natürlichen, nach unten weggeführten Luftzugs, den Sturzbrand herbeiführt. Diese Vergasertechnik ermöglicht Temperaturen, Emissionswerte und Wirkungsgrade, die bis heute fast unvorstellbar waren. Weitere Vorteile des Sturzbrand-Heizungsherdes sind:

- Höchster Wirkungsgrad und bis zu 40% geringerer Holzverbrauch
- Natürlicher Rauchzug ohne elektrischem Abgasventilator
- Konstante Leistung dank kontinuierlicher und kontrollierter Holzvergasung
- Umschaltmöglichkeit zwischen Heizfunktion und Kochfunktion
- Geeignet für Klima- oder Passivhäuser vor allem in der Zwischensaison, dank der geringen Leistungsabgabe an den Aufstellraum
- Entspricht den strengen UZ37 Richtlinien (Österreich) und es können attraktive Förderungen in Anspruch genommen werden



FEUERRAUM STURZBRAND HEIZUNGSSHERD

- 1 Eingang Sekundärluft
- 2 Obere Rauchgaszüge
- 3 Wärmetauscher für thermische Ablaufsicherung
- 4 Herdkessel aus spezieller Legierung mit hohem Wirkungsgrad
- 5 Feuerraum ausgekleidet mit hochwertigen Schamottesteinen
- 6 Fixer Feuerrost
- 7 Dreifach-verglaste Feuertür mit selbstreinigendem Sichtfenster
- 8 Anschluss für externe Verbrennungsluftzufuhr

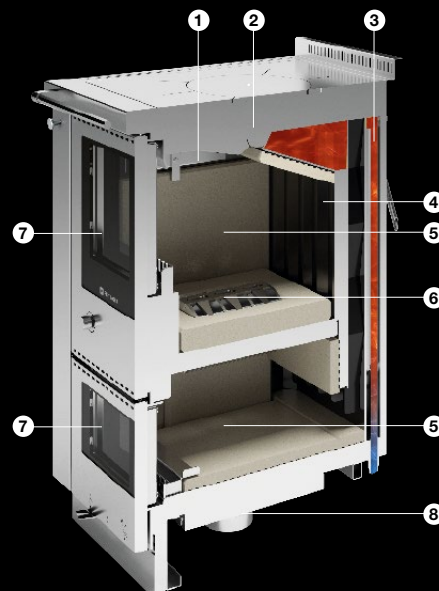

RTP: SICHERHEIT, EINFACHHEIT UND DESIGN IN EINEM EINZIGEN KIT



Moderne und funktionale Heizungsanlagen erfordern verschiedenste Bestandteile, um eine einfache Integration des Heizungsherdes zu gewährleisten. Wir haben die besten, heute auf dem Markt erhältlichen Komponenten ausgewählt, um unseren Kunden höchste Kompatibilität, Funktionalität und Sicherheit zu bieten. Die Herausforderung, ständig kleiner werdende Wohnflächen zu optimieren, hat die Entwicklung unseres einzigartigen Thermo-Kits angetrieben. Es bedarf weder zusätzlichen Stauraums noch zusätzlicher Komponenten.

VORTEILE HEIZUNGSKIT RTP

ÄSTHETIK, INSTALLATION, INSTANDHALTUNG UND SICHERHEIT

- Keine ästhetische Veränderung des Herdes
- Extrem einfache Installation
- Einfacher Zugriff auf das Kit von der Vorderseite des Herdes
- Integrierte Sicherheitssysteme (Thermische Ablaufsicherung, Sicherheitsventil mit 3 bar)
- Rückschlagventil um eine einseitige Flussrichtung zu garantieren
- Sichere Installation des Heizungsherdes dank Füll- und Entleerhähnen
- Einfache Anbindung an andere Wärmeerzeuger

FUNKTIONSWEISE

- Bereit zur Installation als geschlossene Anlage
- Einfache Programmierung mittels elektronischer Steuerung
- Höchste Energieeffizienz dank Spezialpumpe, welche einen konstanten Durchfluss gewährleistet

KOMPONENTEN

- Thermische Ablaufsicherung
- Rücklaufanhebung 55°C
- Hocheffizienzpumpe
- Sicherheitsventil 3bar
- Manometer
- Füllhahn
- Entleerhahn
- Füll-/Entleerhähne mit Rückschlagventil
- Membranausdehnungsgefäß



Technisches
Datenblatt

KOMFORT, ERSPARNIS, SICHERHEIT UND REICHLICH WARMWASSER

Ein Heizungsherd kann auf vielseitige Art und Weise in ein Heizungssystem eingebunden werden. Ein erfahrener Heizungstechniker sollte eine für Ihre Anforderungen passende Lösung konzipieren. Unsere Beispiele verschiedener Einbindungsmöglichkeiten sollten nicht ohne vorherige Absprache mit Ihrem Heizungstechniker verwendet werden.

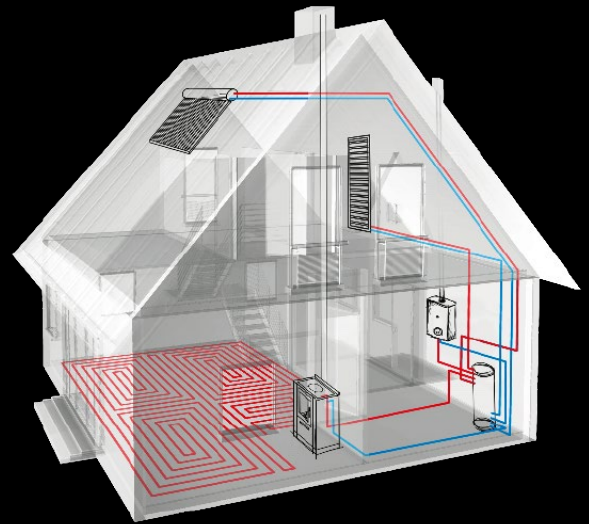

BEISPIEL FUNKTIONSSCHEMA:

Heizungsherd mit Pufferspeicher, eventueller Zusatzheizung für Warmwasserproduktion, Mischerheizkreis

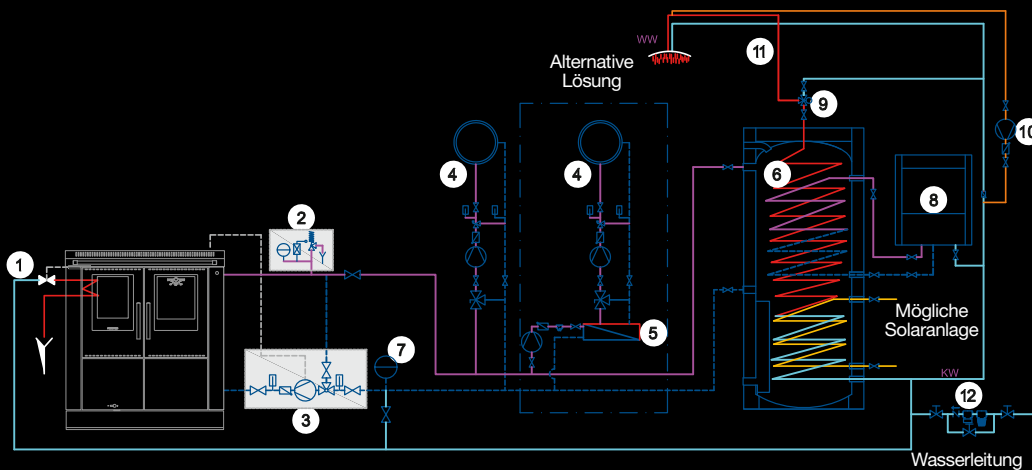

BEISPIEL FUNKTIONSSCHEMA:

Heizungsherd mit Pufferspeicher oder Zusatzheizung, mit Dreiwege-Umschaltventil und Thermostat zur Abschaltung der Zusatzheizung. Boiler für Warmwasser und Mischerheizkreis

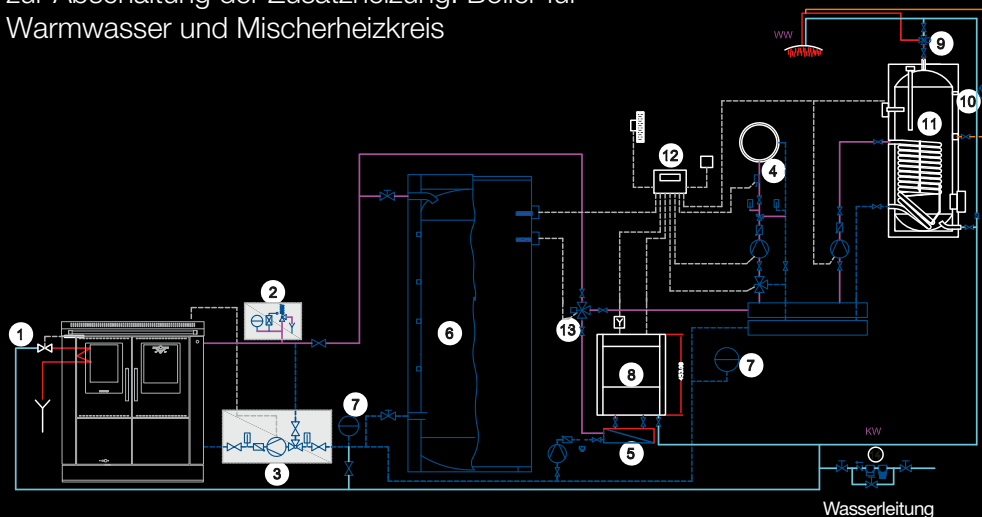



Kombiherd bestehend aus:
Heizungsherd 80 in Weiß F8 /
Edelstahl sowie einem Backrohr,
Kochfeld und einer Abzugshaube
Model Kamin in Weiß F8



Herdreling vorne serienmäßig



Gas-Kochfeld flächenbündig eingebaut

Kombiherd bestehend aus:
Heizungsherd 100 PLUS in Edelstahl sowie
einem Backrohr 90, Gas-Kochfeld und einer
Abzugshaube Model Line aus Edelstahl

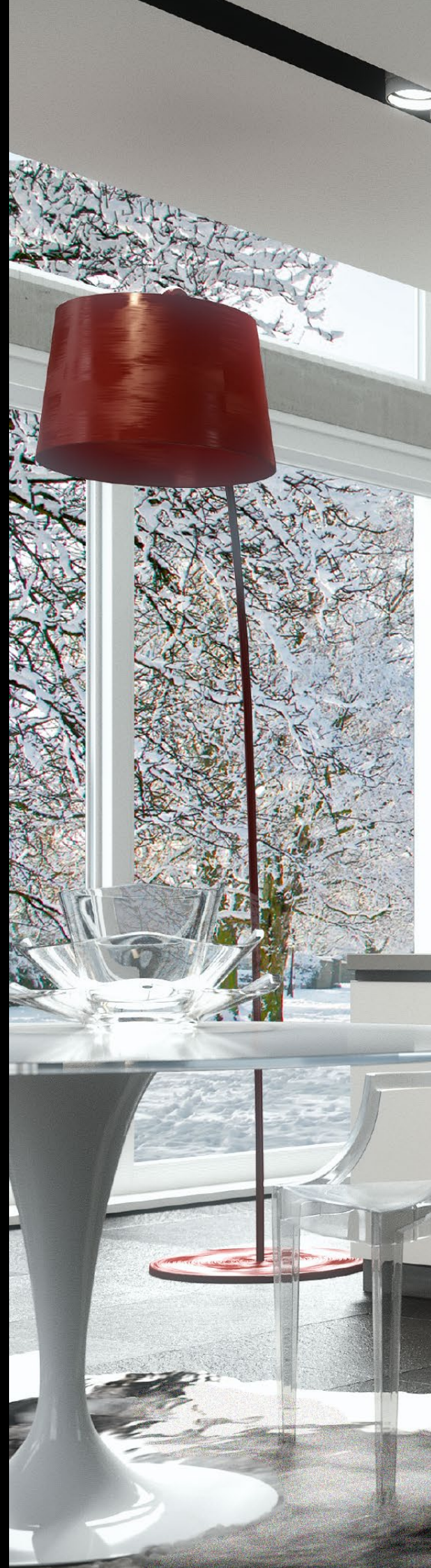



Kombiherd bestehend aus:
Sturzbrand Heizungsherd 100 Edelstahl
sowie einem Backrohr 60, Gas-Kochfeld und
Abzugshaube Model Diagonal in Edelstahl





60

HEIZUNGSHERD

Gerätemaße (B x T x H): 600 x 600 x 850-910 mm

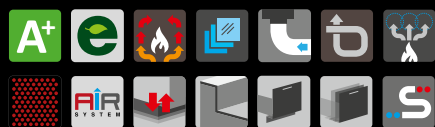

PANORAMA
Schwarz F5 / Edelstahl



PANORAMA
Edelstahl

Varianten und Zubehör: Seite 158 / Technische Daten: Seite 143, 156-157

80

HEIZUNGSHERD

Gerätemaße (B x T x H): 800 x 600 x 850-910 mm



Optional



PANORAMA
Edelstahl



Backrohr mit Klapp- oder
Flügeltür erhältlich



PANORAMA
Schwarz F5

Varianten und Zubehör: Seite 158 / Technische Daten: Seite 143, 156-157

90

HEIZUNGSHERD

Gerätemaße (B x T x H): 900 x 600 x 850-910 mm

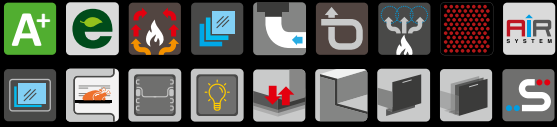

Optional



PANORAMA
Edelstahl



Backrohr mit Klapp- oder
Flügeltür erhältlich



PANORAMA
Weiß F8 / Edelstahl

Varianten und Zubehör: Seite 158 / Technische Daten: Seite 143, 156-157

100

HEIZUNGSHERD

Gerätemaße (B x T x H): 1000 x 600 x 850-910 mm



Optional



PANORAMA
Rot F6 / Edelstahl



Backrohr mit Klapp- oder
Flügeltür erhältlich



PANORAMA
Edelstahl

Varianten und Zubehör: Seite 158 / Technische Daten: Seite 144, 156-157

80 PLUS

HEIZUNGSHERD

Gerätemaße (B x T x H): 800 x 600 x 850-910 mm

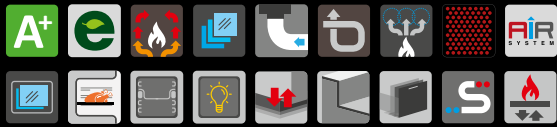

Optional



PANORAMA
Schwarz F5 / Edelstahl



Backrohr mit Klapp- oder
Flügeltür erhältlich



PANORAMA
Edelstahl

Varianten und Zubehör: Seite 158 / Technische Daten: Seite 144, 156-157

90 PLUS

HEIZUNGSHERD

Gerätemaße (B x T x H): 900 x 600 x 850-910 mm



Optional



PANORAMA
Edelstahl



Backrohr mit Klapp- oder
Flügeltür erhältlich



PANORAMA
Schwarz F5
Heizarmatur in Schwarz F5 (optional)

Varianten und Zubehör: Seite 158 / Technische Daten: Seite 144, 156-157

100 PLUS

HEIZUNGSHERD

Gerätemaße (B x T x H): 1000 x 600 x 850-910 mm



Optional



PANORAMA
Edelstahl



Backrohr mit Klapp- oder
Flügeltür erhältlich



PANORAMA
Sand F7 / Edelstahl

Varianten und Zubehör: Seite 158 / Technische Daten: Seite 145, 156-157

80 STURZBRAND

HEIZUNGSHERD

Gerätemaße (B x T x H): 800 x 600 x 850-910 mm



Optional



PANORAMA
Anthrazit F9 / Edelstahl



Backrohr mit Klapp- oder
Flügeltür erhältlich



PANORAMA
Edelstahl

Varianten und Zubehör: Seite 158 / Technische Daten: Seite 145, 156-157

90 STURZBRAND

HEIZUNGSHERD

Gerätemaße (B x T x H): 900 x 600 x 850-910 mm



Optional



PANORAMA
Edelstahl



Backrohr mit Klapp- oder
Flügeltür erhältlich



PANORAMA
Graubraun F2 / Edelstahl

Varianten und Zubehör: Seite 158 / Technische Daten: Seite 145, 156-157

100 STURZBRAND

HEIZUNGSHERD

Gerätemaße (B x T x H): 1000 x 600 x 850-910 mm



Optional



PANORAMA
Edelstahl



Backrohr mit Klapp- oder
Flügeltür erhältlich



PANORAMA
Naturstahl (optional)

Varianten und Zubehör: Seite 158 / Technische Daten: Seite 146, 156-157

Primärverbrennung

Sekundäre
Vergasung





WEclassic

BAUSATZHERDE

Seit vielen Jahren fertigen wir Bausatzherde, um besonders den Anforderungen der Hafner entgegen zu kommen. Bausatzherde weisen dieselben herausragenden Merkmale aller Pertinger Herdmodelle auf: ein hochwirksamer, umweltfreundlicher Biofeuerraum, ein Backrohr aus hochwertigem Edelstahl und zahlreiche individuelle Gestaltungsmöglichkeiten, die dem Hafner erlauben, den Herd zu einem Einzelstück zu machen. Alle Bausatzherde von Pertinger können mit einer Durchheizklappe für einen Nachheizkasten ausgestattet werden. Der Sockel kann aus einem gemauerten Bogen oder mit einer Schublade aus Stahlblech in gewünschter Form gefertigt werden. Auf Anfrage werden Bausatzherde auch auf Maß geplant und gefertigt.

Bausatzherd 100XL mit Speckstein verkleidet und vermauertem Sockel mit Segmentbogen

Seitliche Herdstange und Verkleidung in Speckstein



Stahlherdplatte satiniert mit Ringen







photo: **Fotografie Sedlmayer**

Ansicht der vermaurerten Kochinsel mit zweiter Heitzür Dekor T10 mit Panoramasischtfenster und Abzugshaube Modell Sky Einbau



Frontansicht des Bausatzherdes
auf Maß mit Holzablage

Bausatzherd 100 Dekor T10 in Mauerwerk
und Sockel mit Segmentbogen





Bausatzherd 100XL Dekor T10 mit Panoramafenster und Durchheize, mit Kacheln verkleidet und einem mit Steinen verkleideten Sockel mit Rundbogen

Bausatzherd 100 Dekor T53 mit Kacheln verkleidet und vermauertem Sockel mit Segmentbogen. Beim Kachelofen sind Türen auf Maß Dekor T53 montiert.





Tür auf Maß beim Brotbackofen



60 BAUSATZ

KÜCHENHERD

Gerätemaße (B x T x H): 600 x 600 x 480 mm



Optional



PANORAMA
Edelstahl



DEKOR
ST21



TREND
Edelstahl

Varianten und Zubehör: Seite 158 / Technische Daten: Seite 146, 156-157

80 BAUSATZ

KÜCHENHERD

Gerätemaße (B x T x H): 800 x 600 x 480 mm



Optional



DEKOR
ST31



TREND
Edelstahl



PANORAMA
Edelstahl

Varianten und Zubehör: Seite 158 / Technische Daten: Seite 146, 156-157

90 BAUSATZ

KÜCHENHERD

Gerätemaße (B x T x H): 900 x 600 x 480 mm



Optional



TREND
Edelstahl



PANORAMA
Edelstahl



DEKOR
ST04

Varianten und Zubehör: Seite 158 / Technische Daten: Seite 147, 156-157

100 BAUSATZ

KÜCHENHERD

Gerätemaße (B x T x H): 1000 x 600 x 480 mm



Optional



PANORAMA
Edelstahl



DEKOR
ST41



TREND
Edelstahl

Varianten und Zubehör: Seite 158 / Technische Daten: Seite 147, 156-157

100 XL BAUSATZ

KÜCHENHERD

Gerätemaße (B x T x H): 1000 x 600 x 480 mm



Optional



TREND
Edelstahl



DEKOR
ST31



PANORAMA
Dekor T10

Varianten und Zubehör: Seite 158 / Technische Daten: Seite 147, 156-157

110 XL BAUSATZ

KÜCHENHERD

Gerätemaße (B x T x H): 1100 x 600 x 480 mm



Optional



TREND
Edelstahl



PANORAMA
Edelstahl



DEKOR
ST37

Varianten und Zubehör: Seite 158 / Technische Daten: Seite 148, 156-157

SCHUBLADEN MIT SELBSTEINZUG

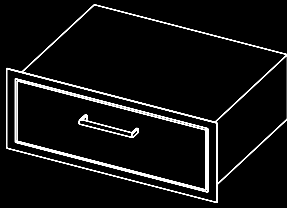

Eckige Ausführung

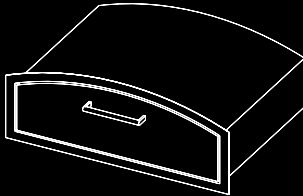

Runde Ausführung

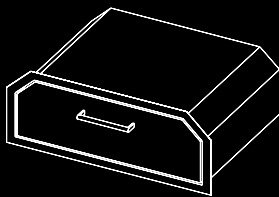

Abgeschrägte Ausführung

SOCKEL

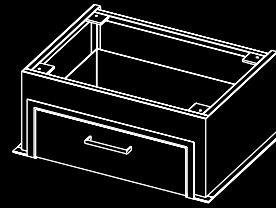

Mit Schublade eckige Ausführung

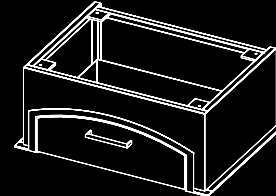

Mit Schublade runde Ausführung

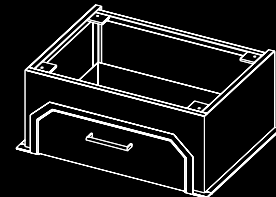

Mit Schublade abgeschrägte Ausführung

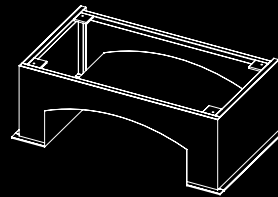

Mit Segmentbogen

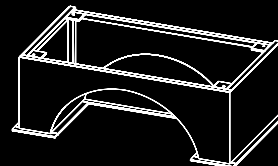

Mit Rundbogen

VERKLEIDUNGEN



Bausatzherd mit Kacheln verkleidet



Bausatzherd in Mauerwerk



WEcustomized

KÜCHENHERDE UND HEIZUNGSHERDE AUF MASS

Unsere wahre Berufung, getragen von langjähriger Erfahrung und Leidenschaft, liegt in der Anfertigung auf Maß. Diese genau auf die Kundenwünsche angepassten Unikate werden nach detaillierter und sorgfältiger Planung von unserem ausgebildeten Metallfachpersonal in präzisester Handarbeit gefertigt. Dabei wird jede Einzelheit berücksichtigt, technischen Anforderungen wird gleichermaßen Rechnung getragen wie ästhetischen Sonderwünschen. Das Ergebnis ist ein meisterhaftes Einzelstück, von dem Sie immer schon geträumt haben.



Küche in Natur- und
Edelstahl mit maßgefertigtem
Küchenherd und
Abzugshaube Modell SKY

Hängeschrank mit integrierter LED-Beleuchtung



Arbeitsplatte mit eingeschweißtem Becken



furniture: dolomwood.com

Kochinsel auf Maß bestehend aus: Wirtschaftsherd
Professional 1300 mit Spül- und Kochbereich







Multifunktionskochinsel bestehend aus Küchenherd kombiniert mit Induktions- und Gaskochfeldern, Elektro-Backofen und einer Frühstücks- und Snackzone



Schwenkbarer Wasserhahn



Detail heiztür



Kochen auf der
Stahlherdplatte



Gas- und Induktionskochfeld
kombiniert mit einem Elektrobackofen



Küchenherd mit Holzfeuerung



Hängende Insel-Abzugshaube



Großräumige Holzlade



Multifunktionsinsel in rostfreiem
Edelstahl

Herdreling Professional



Spezieller Küchenherd maßgefertigt mit seitlichen Rauchgaszügen, welche die Beheizung der gesamten Wohnzone ermöglichen



Küchenzeile mit integriertem
Maßherd komplett gefertigt in Naturstahl

Kochfeld flächenbündig eingebaut









Maßherd in Naturstahl mit Arbeitsplatte
in Volledelstahl 8 mm



Die Inhomogenität der Struktur und
Farbe ist ein Merkmal von Naturstahl



Seitenfach mit Flügelür

Halbinsel-Küchenherd verkleidet
mit Naturstein „Essential Grey“,
Abzugshaube Modell Sky in
Edelstahl mit Rahmen in Naturstein





Seitenansicht mit Backofen und offener Nische in Edelstahl



Backofen mit Öffnung auf zwei Seiten



Maßherd komplett in
Naturstahl mit Panorama-
Sichtfenster über Eck,
Herdplatte in Glaskeramik
und integriertem Holzlager



Maßherd in rostfreiem Edelstahl
eingebaut in Küchenblock



Detail Einbau Maßherd in Küchenblock



Herdplatte graphitschwarz lackiert mit
Herdeinfassung in Sonderformat in Edelstahl



Küchenherd maßgefertigt in Mauerwerk mit seitlichem Feuerraum

WEsolution

ZUSÄTZLICHE WÄRMENUTZUNG

Die Holzherde von Pertinger können mit einer Durchheizklappe ausgestattet werden, mit deren Hilfe der Rauch aus dem Feuerraum in einen Nachheizkasten geleitet wird, der in einem danebenliegenden Raum aufgestellt ist. Sobald in der Küche die gewünschte Temperatur erreicht ist, kann die erzeugte Wärme in den Nachheizkasten umgeleitet werden.

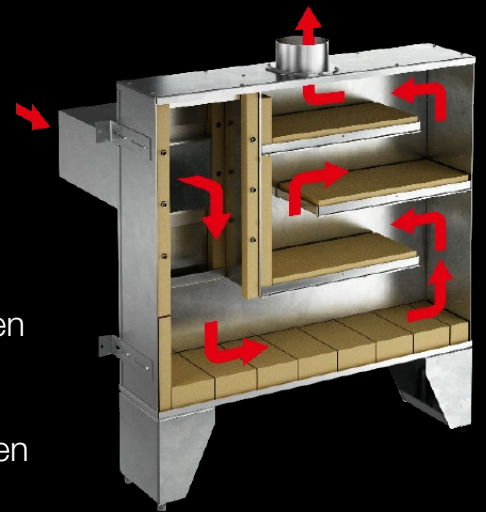

Aufgrund der hohen Wärmespeicherung müssen Herd oder Nachheizwand nicht ununterbrochen mit Brennstoff versorgt werden. Mit einigen wenigen Brennholzaufgaben kann die Idealtemperatur erreicht werden und dank der konstanten Strahlungswärme wird in den nachfolgenden Stunden eine angenehme Wärme abgegeben. Heizen mit Strahlungswärme nützt dasselbe Prinzip, mit dem die Sonne unsere Erde erwärmt. Ein Vorteil davon ist, dass kein Staub in den umliegenden Bereichen aufgewirbelt wird.



Technisches
Datenblatt



Ökoalpin 90 als Kombiherd mit Durchheizklappe, welche zur Beheizung eines mit Kacheln verkleideten Nachheizkastens in einem angrenzenden Raum verwendet werden kann



Der Küchenherd verfügt über zwei separate Klappen, eine viereckige Durchheizklappe im Feuerraum und eine runde am Anschlussstutzen

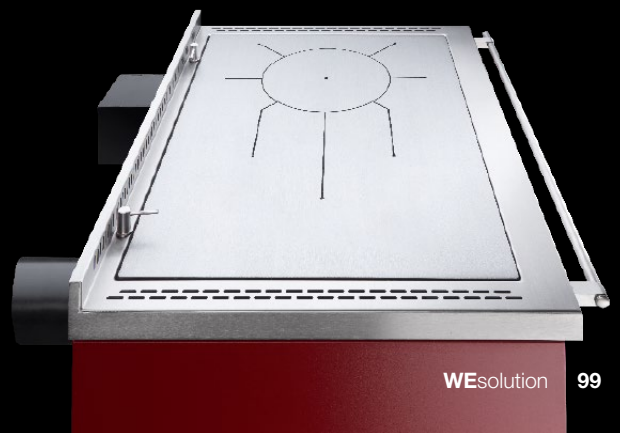



WEwork

WIRTSCHAFTSHERDE

Einen Küchenherd für den professionellen Einsatz zu entwickeln, stellt besondere Anforderungen an Qualität, Materialien, Technik und Benutzerfreundlichkeit.

Ein Wirtschaftsherd von Pertinger erfüllt alle Ansprüche seines Benutzers und gewährleistet gleichzeitig die Langlebigkeit, um den Herd täglich viele Stunden zu betreiben. Jedes einzelne Teil wird so geplant und gefertigt, damit es perfekt und harmonisch in ein Gesamtbild passt. Mit einem Wirtschaftsherd von Pertinger, auch auf Maß gefertigt, bringen Sie höchstes Niveau in Ihre Küche.

Wirtschaftsküche auf Maß mit integriertem Holzherd in Edelstahl und pulverbeschichteten Blenden, montiert in der Pension "Moarhof" in Schrambach, Feldthurns (Südtirol)

Arbeitsplatte in Edelstahl mit gerundeten Ecken



Arbeitsplatte mit eingeschweißtem Becken und Abtropfe





Auf Maß gefertigte Wirtschaftsküche in Edelstahl mit integriertem Wirtschaftsherd montiert in der Pension "Steigerhof" in Rodeneck (Südtirol)



Säule komplett in Edelstahl verkleidet



Detail Blenden mit Griffmulde Professional





Der "Schmarren", eine typische Spezialität aus Südtirol, direkt auf der Flamme eines Wirtschaftsherd von Pertinger zubereitet und mit Preiselbeermarmelade serviert

1100 PROFESSIONAL

KÜCHENHERD

Gerätemaße (B x T): 1100 x 800 mm (Höhe auf Maß)

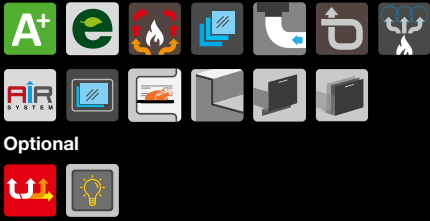

PANORAMA
Edelstahl



TREND
Edelstahl

Varianten und Zubehör: Seite 158 / Technische Daten: Seite 148, 156-157

1300 PROFESSIONAL

KÜCHENHERD

Gerätemaße (B x T): 1300 x 800 mm (Höhe auf Maß)

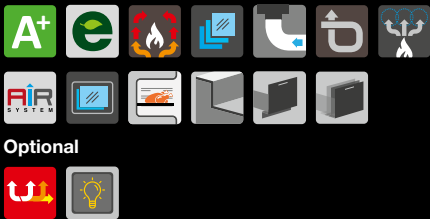

TREND
Edelstahl



PANORAMA
Edelstahl

Varianten und Zubehör: Seite 158 / Technische Daten: Seite 148, 156-157

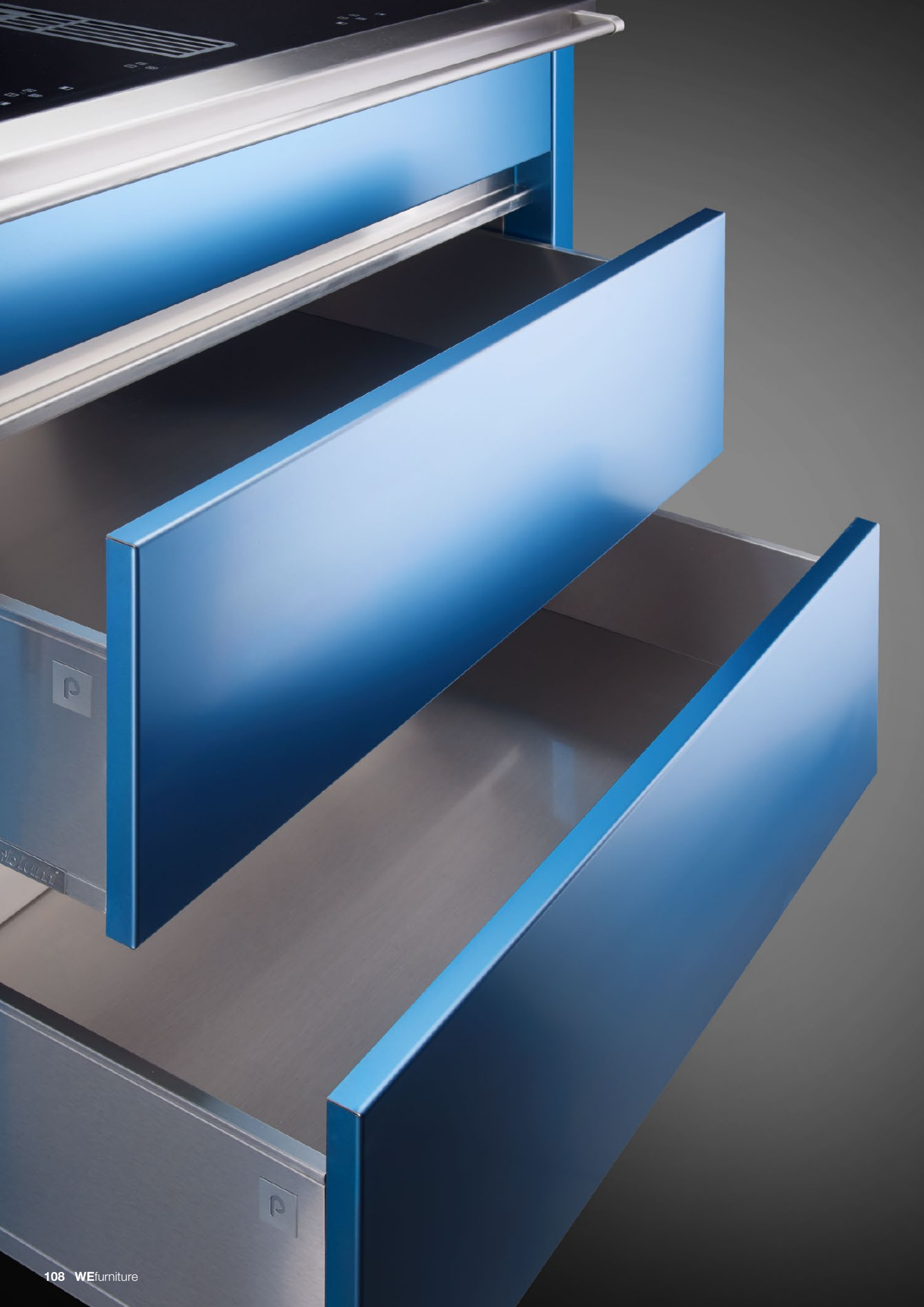

WEfurniture

EDELSTAHLMÖBEL FÜR DEN INNENBEREICH

Eine professionelle Küche, auch für das eigene Zuhause? Hier einige solide Vorschläge von Pertinger, die den Raum besser organisieren und mit nüchternen, durchdachter Schönheit bereichern. Eine Auswahl an Unter-, Hoch- und Hängeschränken - aus Edelstahl, Naturstahl oder pulverbeschichtet - mit denen unzählige Kombinationsmöglichkeiten möglich sind.

Arbeitsplatten können individuell auf Maß angefertigt werden, es steht hier eine große Auswahl an Materialstärken und -oberflächen zur Verfügung.

Auf diese Weise wird Ihre Küche nicht nur professionell, sondern auch zu einem Ort mit einem originellen, ganz persönlichen Charme.

GARANTIERTE INDIVIDUALITÄT

Der Kombiherd kann sehr flexibel mit Backöfen und Kochfeldern von Pertinger oder auch anderen Hersteller gestaltet werden. Alternativ oder in Kombination dazu kann man Schubladenanbauten oder auch Arbeitsplattenverlängerungen wählen. Das Ganze kann man zusätzlich mit einer Rückwand aus Edelstahl und einer eleganten Abzugshaube von Pertinger abrunden.



90 ÖKOALPIN Panorama in Naturstahl / Edelstahl mit Schubladenanbau auf Maß



KÜCHENZEILE MIT INGEBAUTEN ELEKTROGERÄTEN

Konstruktion in Edelstahl mit Blenden in Naturstahl



UNSERE ÄSTHETISCHE UND KONZEPTBEZOGENE HERAUSFORDERUNG

Wenn wir uns voll und ganz auf die Realisierung einer Insel - sowie jedes andere Projekt - konzentrieren können, ist das für uns eine große Freude. Präzise technische Probleme lösen, jeden Raum rationell ausnutzen, Allem eine noch nie dagewesene Stilnote verleihen: all das begeistert uns und kann nur durch einen kontinuierlichen Austausch zwischen Planern und Handwerkern, welche das Endprodukt herstellen, erzielt werden.



AUSFÜHRUNGEN DER OBERFLÄCHEN:



Scotch brite

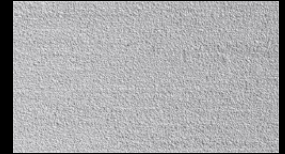

Natur



Wirbelfinish









UNTERSCHRÄNKE

Block-, Eck- oder Spülbeckenelement: ein modulares System, das mit Türen, Schubladen, Körben und Regalen ausgestattet werden kann. Für die optimale Anordnung Ihrer Küche



HOCHSCHRÄNKE

Das Hochschrank-System wird nach Maß mit jener Sorgfalt und Professionalität angefertigt, auf die Pertinger besonders stolz ist. Jede Struktur kann mit Türen, Schubladen, Körben, fixen oder verstellbaren Regalen, Nischen für den Backofen, die Kaffeemaschine, den Kühlschrank usw. ausgestattet werden



OBERSCHRÄNKE

Klare Linien und die Schönheit des Edelstahls - sowie der anderen Oberflächen auf Anfrage - machen das Hängeschranksystem zu einem ins Auge springenden Element. Bevorzugen Sie Flügeltür oder eine Hochschwenkfront? Die Wahl liegt bei Ihnen



STANDARDTÜR

Diese Türblende mit einer Stärke von 20 mm gibt es in verschiedenen Oberflächen, mit oder ohne Griffe. Auf Nachfrage können vom Kunden gelieferte Griffe montiert werden oder auch mit einem Push-Pull-System ausgestattet werden



GRIFFLOSE TÜR

Das Besondere dieser Türblende mit einer Stärke von 25 mm ist eine Griffmulde. Die glatte, grifflose Außenseite verleiht dem Küchenelement ein elegantes, klares und geradliniges Gesamtbild



BECKEN

Das Spülbecken aus Edelstahl wird flächenbündig so eingeschweißt, dass eine perfekte Kontinuität mit der Arbeitsplatte entsteht. Eine Präzisionsschweißung, bei der das Becken mit den anderen Elementen verbunden wird und zu einem einzigen Stück verschmilzt



☀ - + + ⏻

Red Start
1 2 3 4 5 6 7 8 9 10 11 12
SIEMENS

WEcooking area

BACKÖFEN, KOCHFELDER UND ABZUGSHAUBEN

Um Ihre Küche noch funktionaler zu gestalten, können Sie eine zusätzliche Kochzone hinzufügen. Sie können einen Elektrobackofen in verschiedenen Größen mit einem Induktions- oder Elektrokochfeld kombinieren - wählen Sie aus den besten Marken auf dem Markt - sowie eine Reihe von Qualitätsprodukten, die von uns ausgewählt und in diesem Katalog vorgeschlagen werden.

Beim Zubereiten von schmackhaften Gerichten werden Sie starke Gerüche in der Küche vergessen, wenn Sie eine Abzugshaube von Pertinger hinzufügen. Diese gibt es in zwei Funktionsarten:

Abluft- oder Umluftbetrieb mittels Filterung durch Aktivkohlefilter.

Die Abzugshauben sind in verschiedenen Designs und Größen erhältlich, sowohl mit internem als auch mit externem Abzug, wobei durch letzteren die maximale Geräuschlosigkeit der Haube erzielt wird.

60

BACKOFEN

A



BACKOFENTYP UND HEIZART

- Backofen mit 7 Beheizungsarten: 3D Heißluft plus, Ober-/Unterhitze, Umluft-Grill-System, Großflächengrill, Pizzastufe, separate Unterhitze, Heißluft sanft
- Temperaturregelung von 50 °C - 275 °C
- Garraumvolumen: 71 l

KOMFORT

- LC-Display weiß
- CookControl 10 Programme
- Klapptür, Backofentür mit softMove
- Schnellaufheizung
- Kühlgebläse
- Reinigung: humidClean

UMWELT UND SICHERHEIT

- Geringe Türtemperatur
- Kindersicherung

ZUBEHÖR

1 Backblech emailliert, 1 Kombirost, 1 Universalpfanne

TECHNISCHE INFO

Einbaumaß (H x B x T): 595 x 560 x 550 mm
 Gerätemaß (H x B x T): 595 x 594 x 548 mm
 Anschlusswert: 3,6 kW

HIGHLIGHTS



INTUITIVE STEUERUNG DANK DES BELEUCHTETEN BEDIENKNEBELS - LIGHTCONTROL

Das neue lightControl Bedienkonzept erleuchtet jedes gewählte Heißsymbol in einem stilvollen blauen Licht - und verwandelt die Ausführung damit in ein intuitives und aufregendes Erlebnis.

90

BACKOFEN

A+

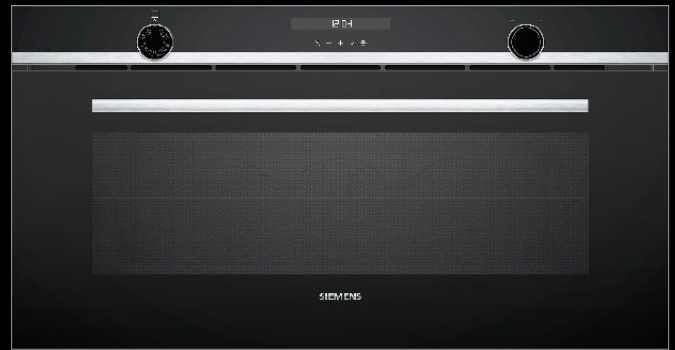

BACKOFENTYP UND HEIZART

- Backofen mit 10 Beheizungsarten: Heißluft, Ober-/Unterhitze, Umluft, Umluft-Grill-System, Großflächengrill, Kleinflächengrill Pizzastufe, separate Unterhitze, Auftaustufe, Ober-/Unterhitze sanft
- Temperaturregelung von 40 °C - 280 °C
- Garraumvolumen: 85 l

KOMFORT

- LC-Display weiß
- Klapptür
- Schnellaufheizung
- Kühlgebläse
- varioClip-Auszug
- Reinigung: katalytische Beschichtung

UMWELT UND SICHERHEIT

- Geringe Türtemperatur
- Kindersicherung

ZUBEHÖR

1 Backblech emailliert, 1 Kombirost, 1 Universalpfanne

TECHNISCHE INFO

Einbaumaß (H x B x T): 480 x 860 x 560 mm
 Gerätemaß (H x B x T): 475 x 896 x 572 mm
 Anschlusswert: 3,1 kW



SCHNELLER ZUR GEWÜNSCHTEN BACKTEMPERATUR - SCHNELLAUFHEIZUNG

Die zuschaltbare Schnellaufheizung heizt den Backofen besonders schnell auf - ohne höheren Energieverbrauch. Die Wartezeit, bis Ihr Backofen bereit ist, wird auf ein Minimum verkürzt.

Hersteller der abgebildeten Hausgeräte: Siemens

60 ELEKTRO

KOCHFELD

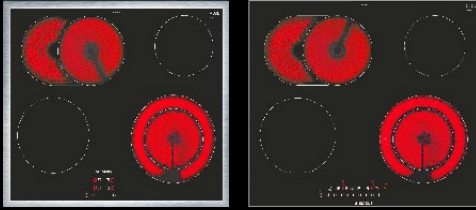

AUSSTATTUNG

- 4 highSpeed-Kochzonen, davon
1 x Zweikreis-Kochzone
1 x Bräterzone
- Touch-Bedienung
- 17 Leistungsstufen
- Sensortaste, reStart
- Digitales Funktionsdisplay
- Kindersicherung, Sicherheitsabschaltung
- 2-stufige Restwärmeanzeige je Kochzone

FLACHRAHMEN-DESIGN

- Gerätemaß (B x T): 583 x 513 mm
- Ausschnittmaß (B x T): 560 x 490-500 mm

FLÄCHENBÜNDIGES DESIGN

- Gerätemaß (B x T): 572 x 512 mm
- Ausschnittmaß (B x T): 576 x 516 mm

60 INDUKTION

KOCHFELD



AUSSTATTUNG

- 4 Induktions-Kochzonen, davon
1 x Bräterzone
- touchSlider-Bedienung (mono)
- quickStart, reStart
- Timer, countDown-Funktion
- 17 Leistungs-Stufen
- Topferkennung
- Kindersicherung, Sicherheitsabschaltung
- 2-stufige Restwärmeanzeige je Kochzone
- Energieverbrauchsanzeige
- powerBoost-Funktion für alle Induktions-Kochzonen möglich

FLACHRAHMEN-DESIGN

- Gerätemaß (B x T): 583 x 513 mm
- Ausschnittmaß (B x T): 560 x 490-500 mm

FLÄCHENBÜNDIGES DESIGN

- Gerätemaß (B x T): 572 x 512 mm
- Ausschnittmaß (B x T): 576 x 516 mm

80 ELEKTRO

KOCHFELD

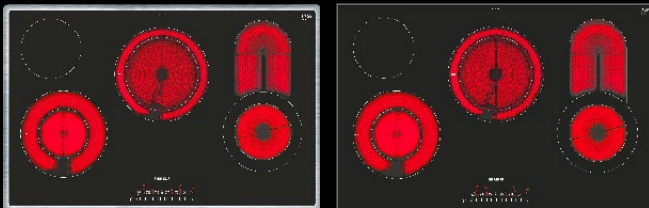

AUSSTATTUNG

- 4 highSpeed-Kochzonen, davon
1 Kombi-Kochzone
2 zuschaltbare Zweikreis-Kochzonen
- touchSlider
- 17 Leistungsstufen
- reStart
- Digitales Funktionsdisplay
- Timer mit Sicherheitsabschaltung
- 2-stufige Restwärmeanzeige je Kochzone
- Energieverbrauchsanzeige
- powerBoost-Funktion

FLACHRAHMEN-DESIGN

- Gerätemaß (B x T): 795 x 517 mm
- Ausschnittmaß (B x T): 780 x 500 mm

FLÄCHENBÜNDIGES DESIGN

- Gerätemaß (B x T): 792 x 512 mm
- Ausschnittmaß (B x T): 796 x 516 mm

80 INDUKTION

KOCHFELD

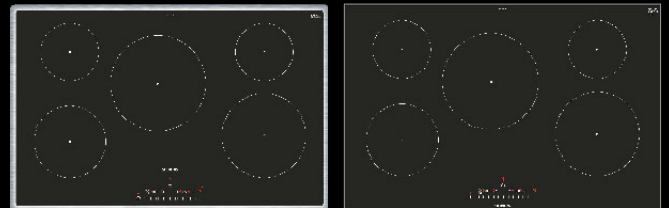

AUSSTATTUNG

- 5 Induktions-Kochzonen
- touchSlider
- 17 Leistungsstufen
- quickStart, reStart
- Timer, countDown-Funktion
- Topferkennung
- Kindersicherung, Sicherheitsabschaltung
- 2-stufige Restwärmeanzeige je Kochzone
- Energieverbrauchsanzeige
- powerBoost-Funktion für alle Induktions-Kochzonen möglich

FLACHRAHMEN-DESIGN

- Gerätemaß (B x T): 795 x 517 mm
- Ausschnittmaß (B x T): 780 x 500 mm

FLÄCHENBÜNDIGES DESIGN

- Gerätemaß (B x T): 792 x 512 mm
- Ausschnittmaß (B x T): 796 x 516 mm

DIAGONAL

ABZUGSHAUBE

Gerätemaße (B x T x H):
900-2100 x 452 x 910-1210 mm
Auf Anfrage auch auf Maß



Technische Daten: Seite 150

LINE

ABZUGSHAUBE

Gerätemaße (B x T x H):
900-2100 x 500 x 580-1080 mm
Auf Anfrage auch auf Maß



Technische Daten: Seite 150

CLASSIC

ABZUGSHAUBE

Gerätemaße (B x T x H):
900-2100 x 500 x 880-1200 mm
Auf Anfrage auch auf Maß



Technische Daten: Seite 150

KAMIN

ABZUGSHAUBE

Gerätemaße (B x T x H):
900-2100 x 500 x 740 mm
Auf Anfrage auch auf Maß

 **63 dB**



Technische Daten: Seite 151

SKY

ABZUGSHAUBE

Gerätemaße (B x T x H):
900-2100 x 600 x 280 mm

 **63 dB**



Technische Daten: Seite 151

SKY EINBAU

ABZUGSHAUBE

Gerätemaße (B x T x H):
900-2100 x 600 x 300 mm

 **63 dB**



Technische Daten: Seite 151

EVO EINBAU

ABZUGSHAUBE

Gerätemaße (B x T x H):
531, 776, 1053 x 294 x 337 mm



Technische Daten: Seite 152

PROFESSIONAL WALL

ABZUGSHAUBE

Gerätemaße (B x T x H):
850-1549 x 550 x 950-1450 mm (1 Abluft)
1550-3150 x 550 x 950-1450 mm (2 Abluft)

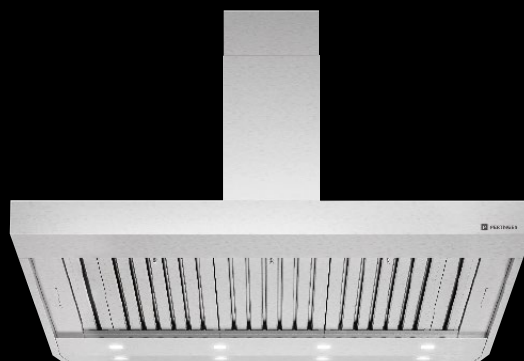

Technische Daten: Seite 152

EINBAUABZUG

FERNGESTEUERTER MOTOR

Gerätemaße (B x T x H):
470 x 160 x 570 mm



Technische Daten: Seite 153

EXTERNER ABZUG

FERNGESTEUERTER MOTOR

Gerätemaße (B x T x H):
500 x 550 x 1152 mm

 **63 dB**



Technische Daten: Seite 153



 **PERTINGER**

WEoutdoor & barbecue

MOBILIAR AUF MASS FÜR DEN GARTEN UND HOLZKOHLEGRILLS

Pertinger produziert eine Reihe von Produkten, die perfekt gegen äußere klimatische Bedingungen beständig sind und den elegantesten Garten bereichern können. Neben Küchenkomponenten für den Außenbereich stellt das Unternehmen hochwertiges Gartenmobiliar her. Sitzgarnituren, Blumenkästen und andere Accessoires, in einer großen Auswahl an Farben und Varianten. Nach Ihrem Geschmack realisierbar und somit echte Einzelstücke.

Brio und Eleganz für alle Ihre Grünflächen: für die Ewigkeit gemacht.

EDELSTAHLMÖBEL FÜR DEN AUSSENBEREICH

Die Outdoorküche, die in unzähligen Farben erhältlich ist, kann auf Wunsch jeder Art von Zubehör angepasst werden (z.B. Gasgrill). Ihren Wünschen sind dank der breitgefächerten Fähigkeit des Unternehmens, Sonderlösungen von A bis Z zu entwickeln, keine Grenzen gesetzt.





Individuell gestaltete Outdoor Küche in Edelstahl mit pulverbeschichteten Blenden



FÜR EIN BESONDERES GRILLERGEBNIS HABEN DIE BESTEN KÖCHE EIN GEHEIMNIS

Pertinger ist bekannt für Qualität, Funktionalität und Design und dies wird von den Holzkohlegrills voll und ganz bestätigt. Professionelle Geräte, die eine effiziente Zubereitung des Grillguts ermöglichen und diesem einen einzigartigen Geschmack verleihen.



Katalog

WEgrill



STEAKER
Erhältlich in verschiedenen Größen



MASTERGRILL
Erhältlich in verschiedenen Größen



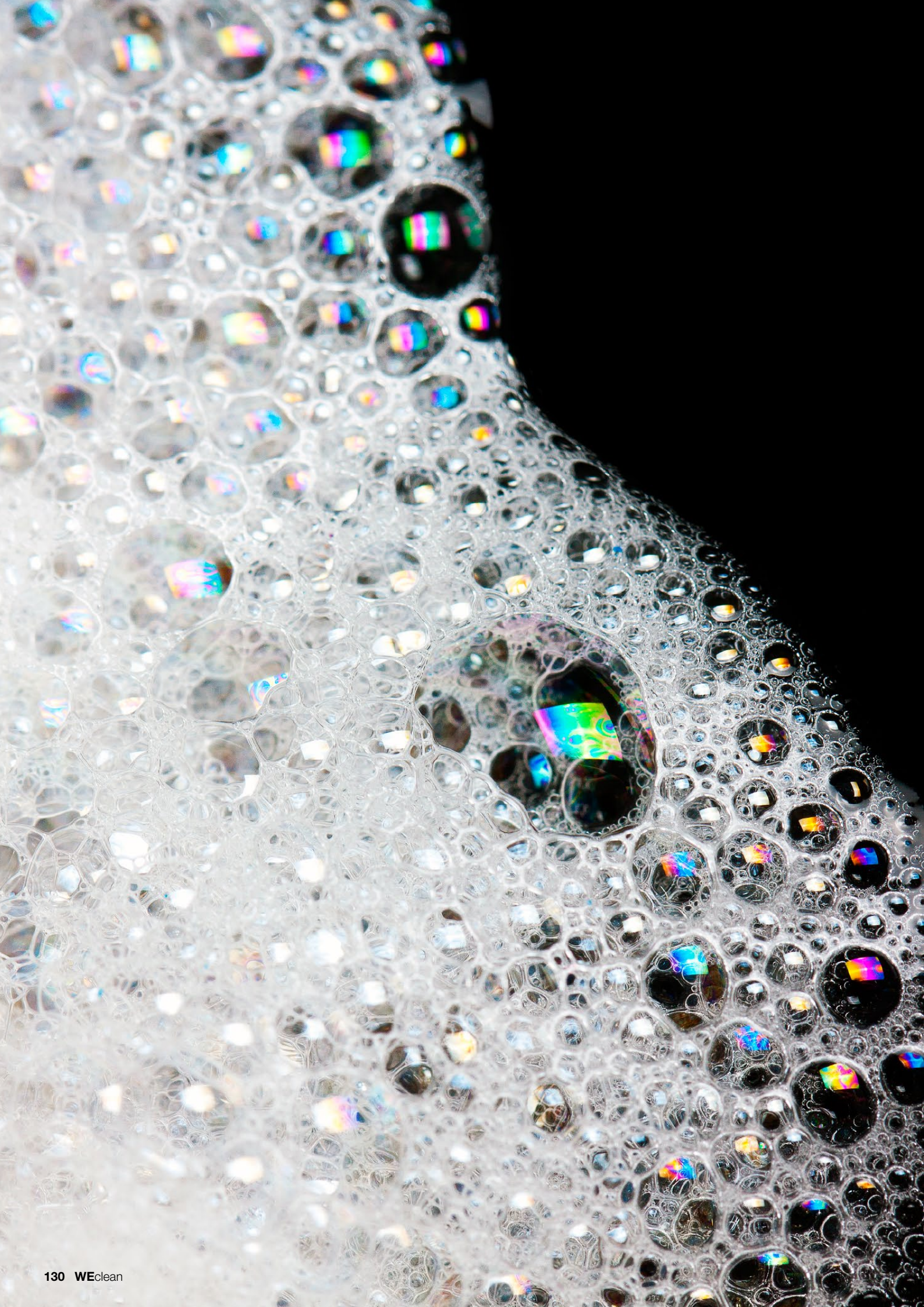

WEclean

DIE PRODUKTLINIE FÜR DIE REINIGUNG UND PFLEGE

Ein Sortiment sorgfältig ausgewählter und spezifischer Reinigungs- und Pflegemittel, um Ihrem Küchenherd auch über die Jahre hinweg ständig neuen Glanz zu verleihen.

Denn jeder unserer Herde ist ein Kunstwerk.

P-CLEAN STONE

Putz- und Polierstein zur Reinigung und zum Polieren der Herdplatten in Stahl oder Glaskeramik

Festes Reinigungsmittel: Inhalt 500 ml



P-OIL PROTECTION

Zur Pflege der Kochplatte

Öl: Inhalt 200 ml



P-CLEAN PLUS

Entfernt stärkste Verschmutzungen

Paste: Inhalt 375 ml



P-BIOCLEANER CREAM

Ideal für Edelstahl und Glaskeramik. Entfettet, reinigt und poliert. Öko-biologisch

Paste: Inhalt 500 ml



P-ORANGE DEGREASER

Universalreinigung für alle glatten Oberflächen

Zerstäuber-Spray: Inhalt 500 ml



P-SHINE INOX

Für Edelstahlflächen

Spray: Inhalt 400 ml



P-PROTECT OXIDATION

Für den Oberflächenschutz und zur Unterbrechung der Oxidation von ungeschütztem Eisen. Verhindert Rostbildung

Öl: Inhalt 250 ml



P-ECO FIRE

Inhalt 48 Stk. Anzündler



P-VACUUM

Aschestaubsauger Leistung 800 W





WEtechnical

TECHNISCHE INFORMATIONEN

50 ÖKOALPIN

KÜCHENHERD



Gerätemaße (B x T x H): 500 x 600 x 850-910 mm
 Nennwärmeleistung: 6 kW
 Wirkungsgrad: 80,2%
 Kaminanschluss-System patentgeschützt
 Mit Türanschlag links oder rechts verfügbar

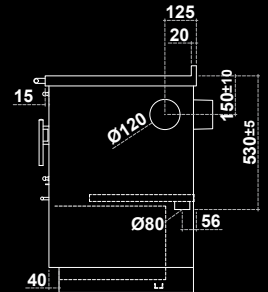
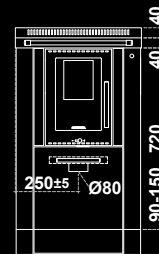
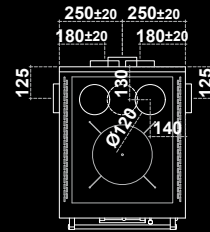

Technisches
Datenblatt

60 ÖKOALPIN

KÜCHENHERD

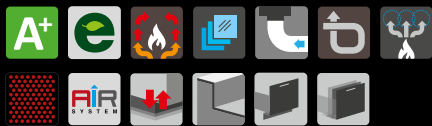

Optional

 Gerätemaße (B x T x H): 600 x 600 x 850-910 mm
 Nennwärmeleistung: 6 kW
 Wirkungsgrad: 80,2%
 Kaminanschluss-System patentgeschützt
 Mit Türanschlag links oder rechts verfügbar

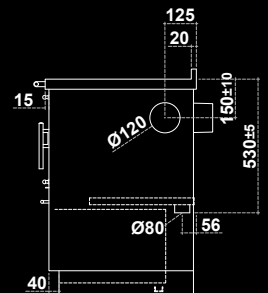
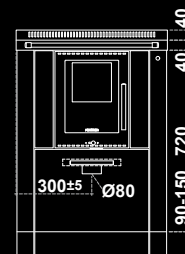
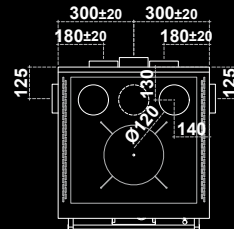

Technisches
Datenblatt

60BU ÖKOALPIN

KÜCHENHERD

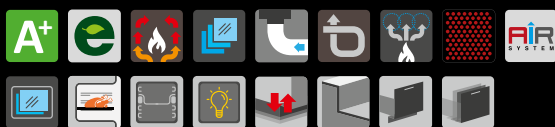

Optional

 Gerätemaße (B x T x H): 600 x 600 x 850-910 mm
 Nennwärmeleistung: 8 kW
 Wirkungsgrad: 84,2%
 Kaminanschluss-System patentgeschützt
 Mit Türanschlag links oder rechts verfügbar
 * Nur auf Anfrage

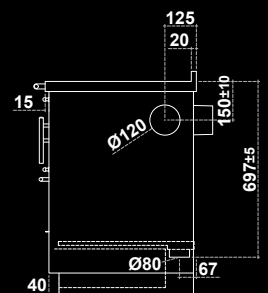
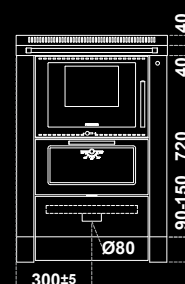
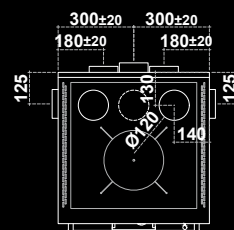

Technisches
Datenblatt

60BU XL ÖKOALPIN

KÜCHENHERD



Optional

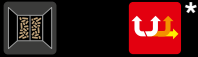

Gerätemaße (B x T x H): 600 x 600 x 850-910 mm
 Nennwärmeleistung: 8 kW
 Wirkungsgrad: 84,2%
 Kaminanschluss-System patentgeschützt
 Mit Türanschlag links oder rechts verfügbar
 * Nur auf Anfrage



Technisches
Datenblatt

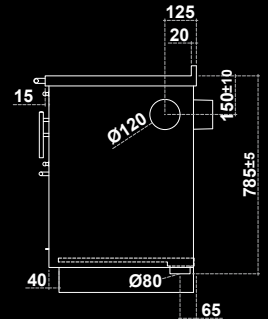
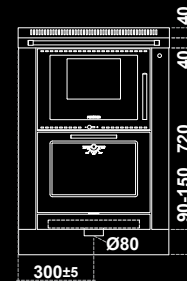
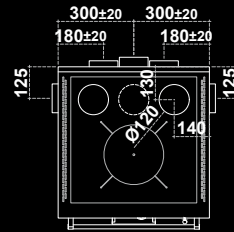

70BU ÖKOALPIN

KÜCHENHERD



Optional

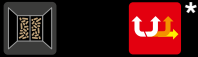

Gerätemaße (B x T x H): 700 x 600 x 850-910 mm
 Nennwärmeleistung: 8 kW
 Wirkungsgrad: 84,2%
 Kaminanschluss-System patentgeschützt
 Mit Türanschlag links oder rechts verfügbar
 * Nur auf Anfrage



Technisches
Datenblatt

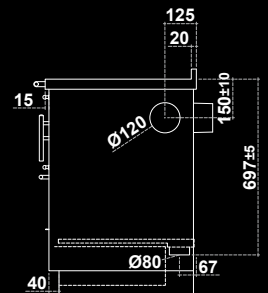
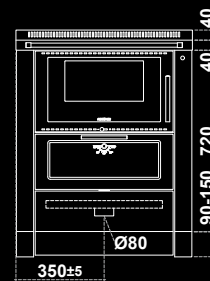
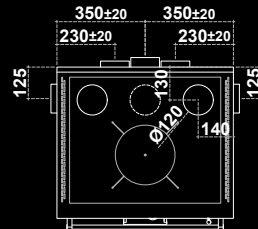

70BU XL ÖKOALPIN

KÜCHENHERD



Optional

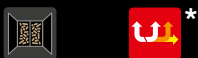

Gerätemaße (B x T x H): 700 x 600 x 850-910 mm
 Nennwärmeleistung: 8 kW
 Wirkungsgrad: 84,2%
 Kaminanschluss-System patentgeschützt
 Mit Türanschlag links oder rechts verfügbar
 * Nur auf Anfrage



Technisches
Datenblatt

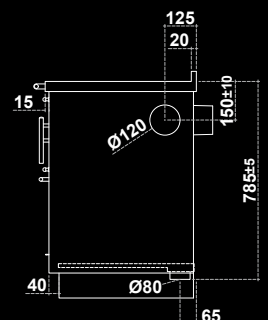
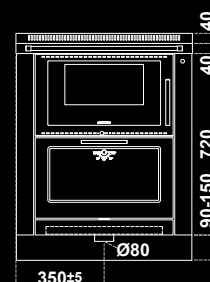
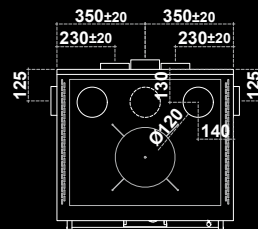

70 ÖKOALPIN

KÜCHENHERD



Optional



Gerätemaße (B x T x H): 700 x 600 x 850-910 mm

Nennwärmeleistung: 7 kW

Wirkungsgrad: 80,7%

Kaminanschluss-System patentgeschützt

Mit Backrohr links oder rechts verfügbar

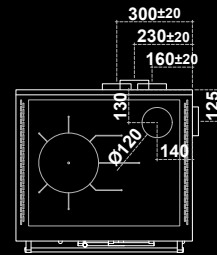

Technisches
Datenblatt

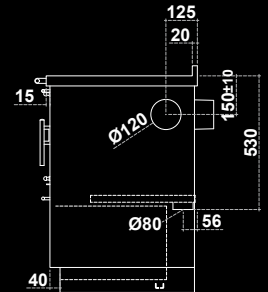

70+5 ÖKOALPIN

KÜCHENHERD



Optional



Gerätemaße (B x T x H): 750 x 600 x 850-910 mm

Nennwärmeleistung: 7 kW

Wirkungsgrad: 80,7%

Kaminanschluss-System patentgeschützt

Mit Backrohr links oder rechts verfügbar

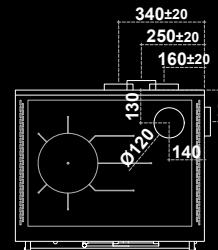

Technisches
Datenblatt

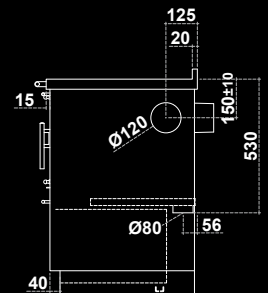
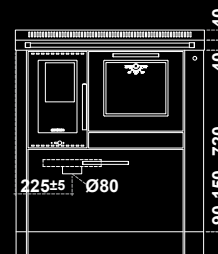

80 ÖKOALPIN

KÜCHENHERD



Optional



Gerätemaße (B x T x H): 800 x 600 x 850-910 mm

Nennwärmeleistung: 8 kW

Wirkungsgrad: 83,8%

Kaminanschluss-System patentgeschützt

Mit Backrohr links oder rechts verfügbar

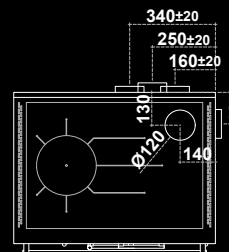

Technisches
Datenblatt

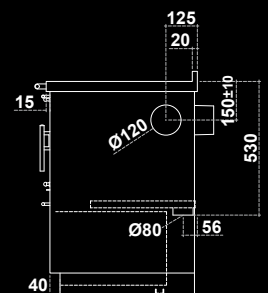
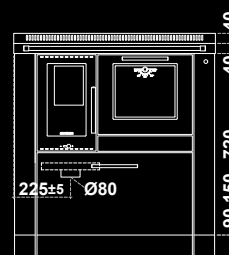

90 ÖKOALPIN

KÜCHENHERD



Optional



Gerätemaße (B x T x H): 900 x 600 x 850-910 mm
 Nennwärmeleistung: 8 kW
 Wirkungsgrad: 83,8%
 Kaminanschluss-System patentgeschützt
 Mit Backrohr links oder rechts verfügbar

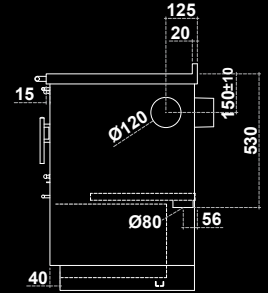
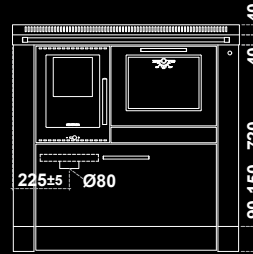
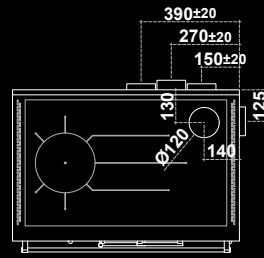

Technisches
Datenblatt

100 ÖKOALPIN

KÜCHENHERD

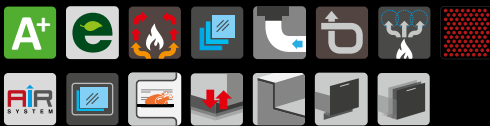

Optional



Gerätemaße (B x T x H): 1000 x 600 x 850-910 mm
 Nennwärmeleistung: 8 kW
 Wirkungsgrad: 83,8%
 Kaminanschluss-System patentgeschützt
 Mit Backrohr links oder rechts verfügbar

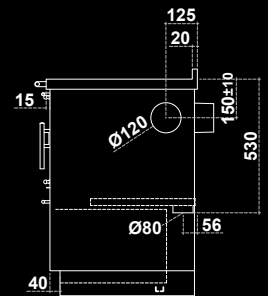
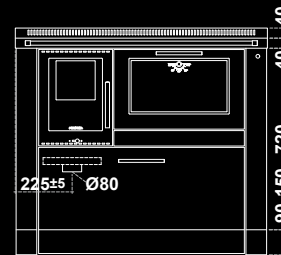
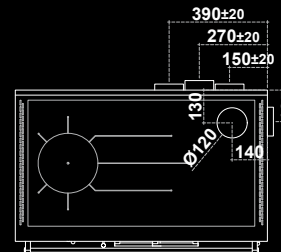

Technisches
Datenblatt

110 ÖKOALPIN

KÜCHENHERD



Optional



Gerätemaße (B x T x H): 1100 x 600 x 850-910 mm
 Nennwärmeleistung: 8 kW
 Wirkungsgrad: 83,8%
 Kaminanschluss-System patentgeschützt
 Mit Backrohr links oder rechts verfügbar

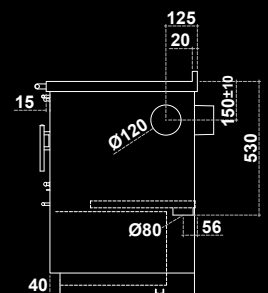
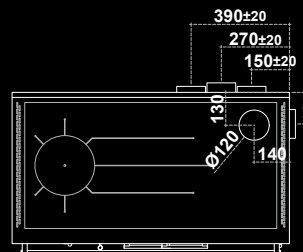

Technisches
Datenblatt

80 VINTAGE

KÜCHENHERD



Optional



Gerätemaße (B x T): 800 x 640 mm (Höhe auf Maß)

Nennwärmeleistung: 8 kW

Wirkungsgrad: 83,8%

Kaminanschluss-System patentgeschützt

Mit Backrohr links oder rechts verfügbar

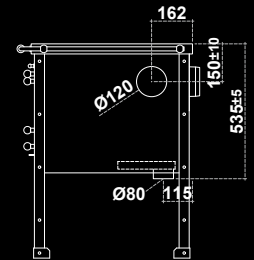
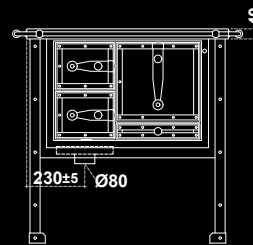
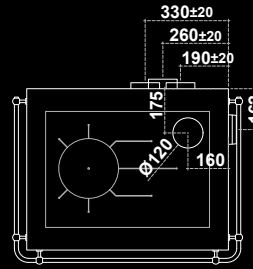

Technisches
Datenblatt

90 VINTAGE

KÜCHENHERD

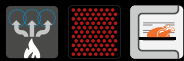

Optional



Gerätemaße (B x T): 900 x 640 mm (Höhe auf Maß)

Nennwärmeleistung: 8 kW

Wirkungsgrad: 83,8%

Kaminanschluss-System patentgeschützt

Mit Backrohr links oder rechts verfügbar

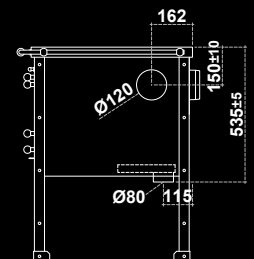
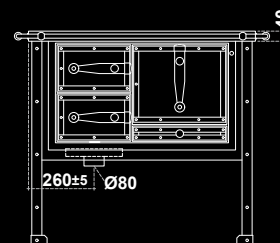
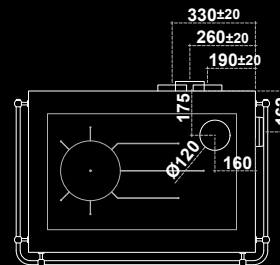

Technisches
Datenblatt

100 VINTAGE

KÜCHENHERD

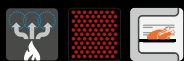

Optional



Gerätemaße (B x T): 1000 x 640 mm (Höhe auf Maß)

Nennwärmeleistung: 8 kW

Wirkungsgrad: 83,8%

Kaminanschluss-System patentgeschützt

Mit Backrohr links oder rechts verfügbar

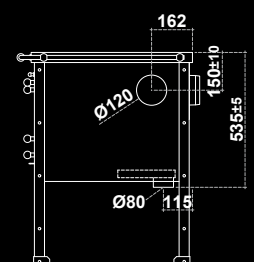
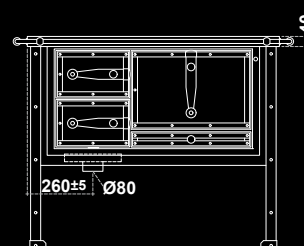
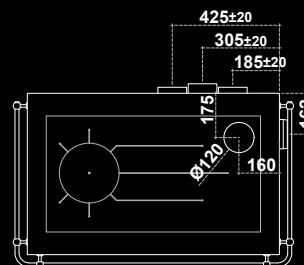

Technisches
Datenblatt

110 VINTAGE

KÜCHENHERD

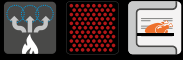

Optional



Gerätemaße (B x T): 1100 x 640 mm (Höhe auf Maß)
 Nennwärmeleistung: 8 kW
 Wirkungsgrad: 83,8%
 Kaminanschluss-System patentgeschützt
 Mit Backrohr links oder rechts verfügbar

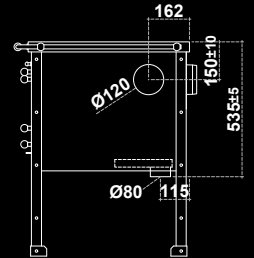
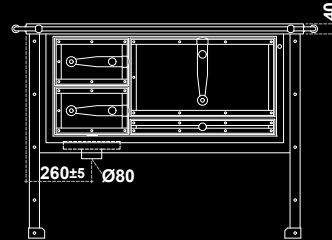
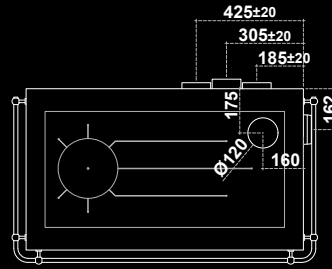

Technisches
Datenblatt

60 PELLET

PELLETHERD

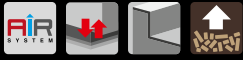

Optional



Gerätemaße (B x T x H): 600 x 600 x 850-910 mm
 Nennwärmeleistung: 6,7 kW
 Wirkungsgrad: 90%
 Pelletbehälter: 20 kg

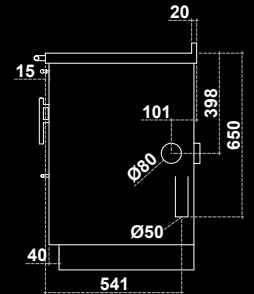
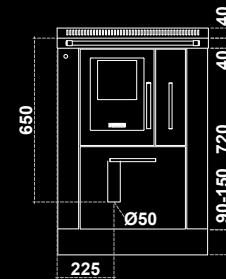
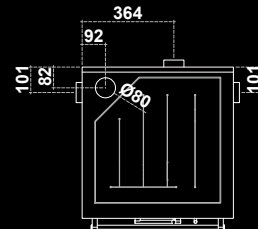

Technisches
Datenblatt

90 PELLET

PELLETHERD



Optional



Gerätemaße (B x T x H): 900 x 600 x 850-910 mm
 Nennwärmeleistung: 9 kW
 Wirkungsgrad: 91%
 Pelletbehälter: 24 kg
 Nur mit Backrohr rechts erhältlich

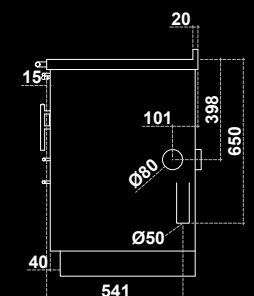
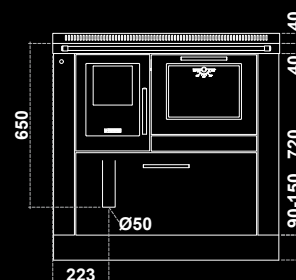
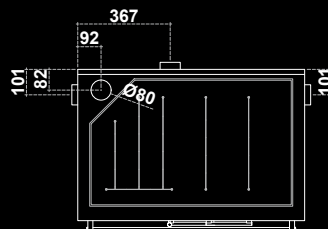

Technisches
Datenblatt

60 PELLET HYDRO

PELLET-HEIZUNGSHERD



Optional



Gerätemaße (B x T x H): 600 x 600 x 850-910 mm
 Nennwärmeleistung: 13,2 kW
 Wirkungsgrad: 91,2%
 Pelletbehälter: 20 kg

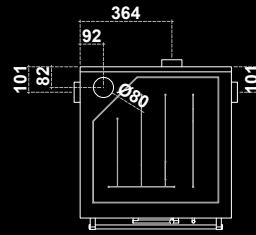

Technisches
Datenblatt

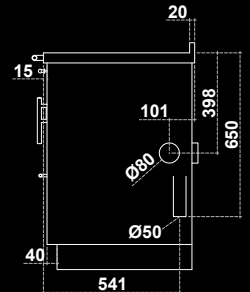
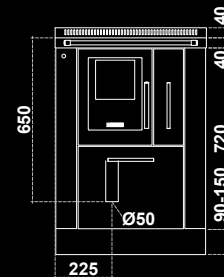

90 PELLET HYDRO

PELLET-HEIZUNGSHERD



Optional



Gerätemaße (B x T x H): 900 x 600 x 850-910 mm
 Nennwärmeleistung: 10,7 kW
 Wirkungsgrad: 91,3%
 Pelletbehälter: 24 kg
 Nur mit Backrohr rechts erhältlich

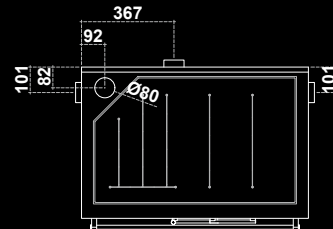

Technisches
Datenblatt

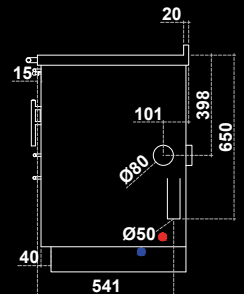
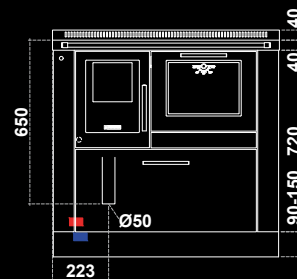

TANK PELLET

ZUSATZSPEICHER PELLET



Gerätemaße (B x T x H): 400 x 600 x 850-910 mm
 Pelletbehälter: 55 kg
 Nur rechts montierbar

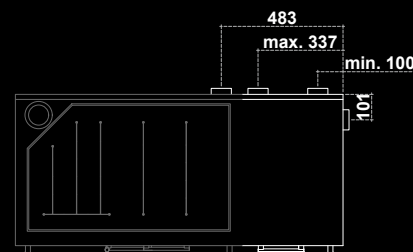

Technisches
Datenblatt

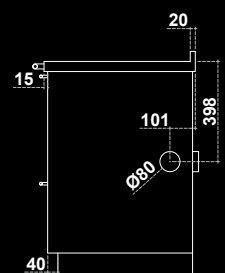
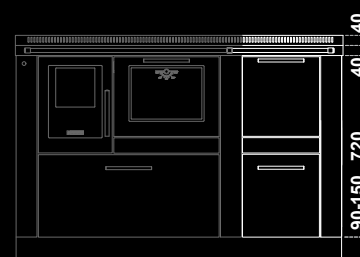

100

HEIZUNGSHERD

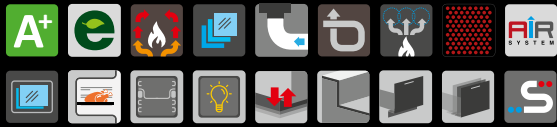

Optional



Gerätemaße (B x T x H): 1000 x 600 x 850-910 mm

Nennwärmeleistung: 14 kW

Wirkungsgrad: 80,3%

Kaminanschluss-System patentgeschützt

Mit Backrohr links oder rechts verfügbar

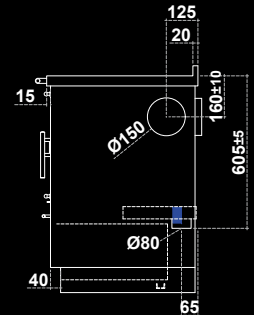
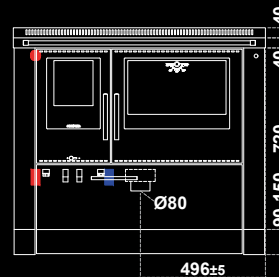
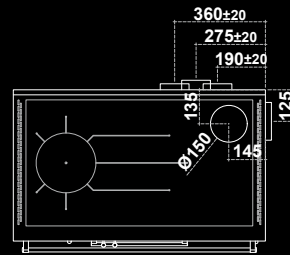

Technisches
Datenblatt

80 PLUS

HEIZUNGSHERD



Optional



Gerätemaße (B x T x H): 800 x 600 x 850-910 mm

Nennwärmeleistung: 14,9 kW

Wirkungsgrad: 86,5%

Kaminanschluss-System patentgeschützt

Mit Backrohr links oder rechts verfügbar

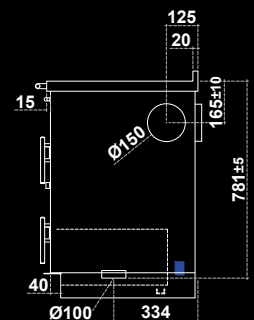
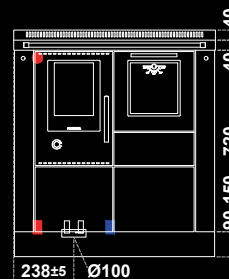
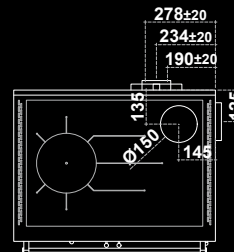

Technisches
Datenblatt

90 PLUS

HEIZUNGSHERD



Optional



Gerätemaße (B x T x H): 900 x 600 x 850-910 mm

Nennwärmeleistung: 14,9 kW

Wirkungsgrad: 86,5%

Kaminanschluss-System patentgeschützt

Mit Backrohr links oder rechts verfügbar

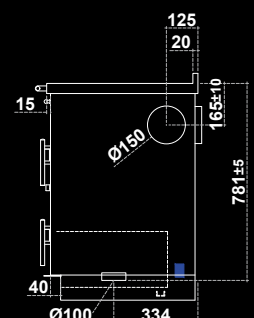
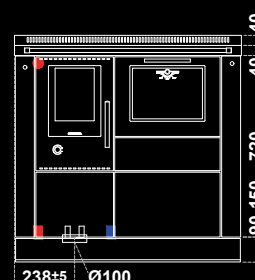
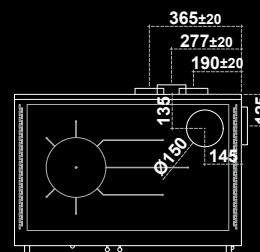

Technisches
Datenblatt

100 PLUS

HEIZUNGSHERD

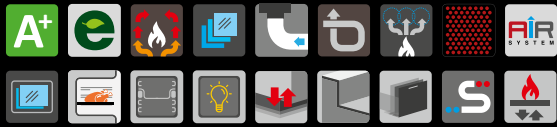

Optional



Gerätemaße (B x T x H): 1000 x 600 x 850-910 mm

Nennwärmeleistung: 14,9 kW

Wirkungsgrad: 86,5%

Kaminanschluss-System patentgeschützt

Mit Backrohr links oder rechts verfügbar



Technisches
Datenblatt

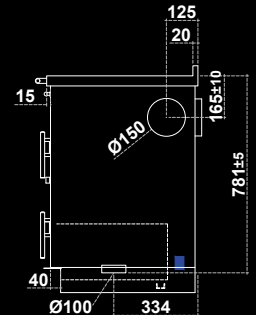
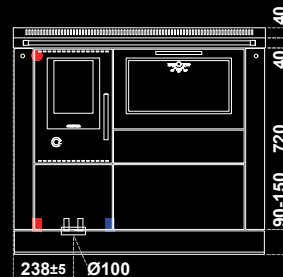
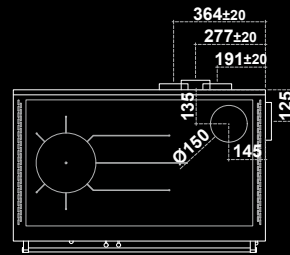

80 STURZBRAND

HEIZUNGSHERD



Optional



Gerätemaße (B x T x H): 800 x 600 x 850-910 mm

Nennwärmeleistung: 10,6 kW

Wirkungsgrad: 92,2%

Kaminanschluss-System patentgeschützt

Mit Backrohr links oder rechts verfügbar



Technisches
Datenblatt

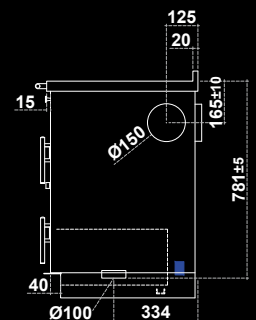
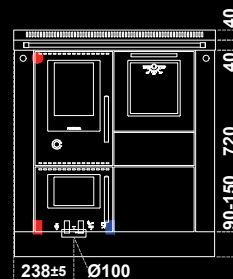
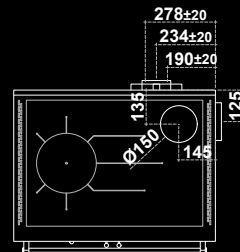

90 STURZBRAND

HEIZUNGSHERD

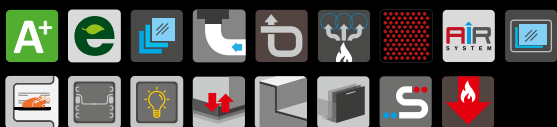

Optional



Gerätemaße (B x T x H): 900 x 600 x 850-910 mm

Nennwärmeleistung: 10,6 kW

Wirkungsgrad: 92,2%

Kaminanschluss-System patentgeschützt

Mit Backrohr links oder rechts verfügbar



Technisches
Datenblatt

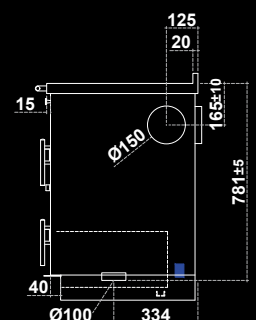
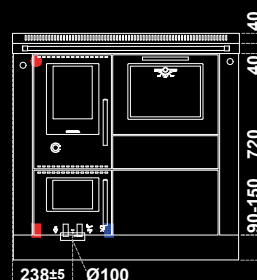
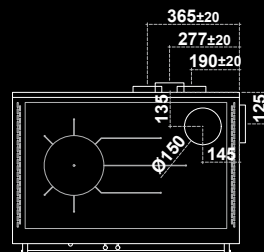

100 STURZBRAND

HEIZUNGSHERD



Optional



Gerätemaße (B x T x H): 1000 x 600 x 850-910 mm
 Nennwärmeleistung: 10,6 kW
 Wirkungsgrad: 92,2%
 Kaminanschluss-System patentgeschützt
 Mit Backrohr links oder rechts verfügbar

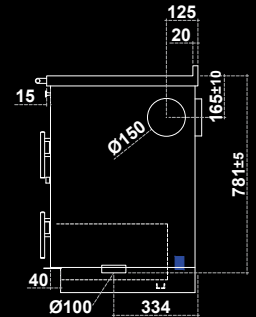
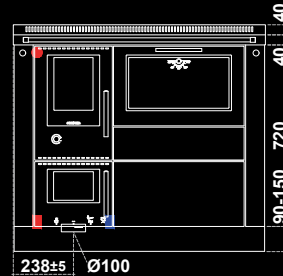
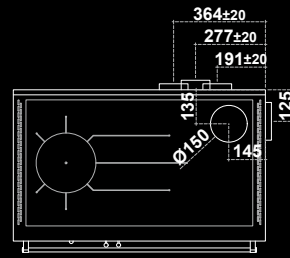

Technisches Datenblatt

60 BAUSATZ

KÜCHENHERD



Optional



Gerätemaße (B x T x H): 600 x 600 x 480 mm
 Nennwärmeleistung: 6 kW
 Wirkungsgrad: 80,2%
 Kaminanschluss-System patentgeschützt
 Mit Türanschlag links oder rechts verfügbar

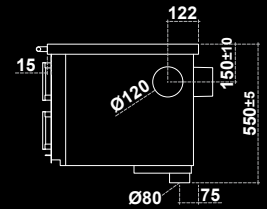
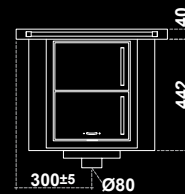
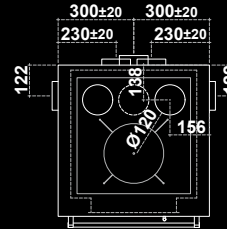

Technisches Datenblatt

80 BAUSATZ

KÜCHENHERD



Optional



Gerätemaße (B x T x H): 800 x 600 x 480 mm
 Nennwärmeleistung: 8 kW
 Wirkungsgrad: 83,8%
 Kaminanschluss-System patentgeschützt
 Mit Backrohr links oder rechts verfügbar

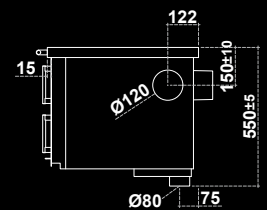
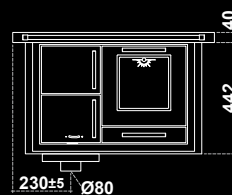
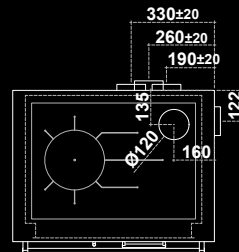

Technisches Datenblatt

90 BAUSATZ KÜCHENHERD



Optional



Gerätemaße (B x T x H): 900 x 600 x 480 mm
 Nennwärmeleistung: 8 kW
 Wirkungsgrad: 83,8%
 Kaminanschluss-System patentgeschützt
 Mit Backrohr links oder rechts verfügbar

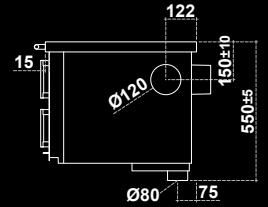
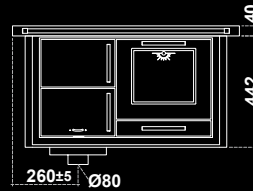
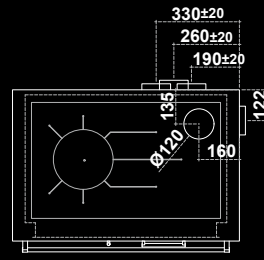

Technisches
Datenblatt

100 BAUSATZ KÜCHENHERD

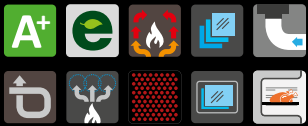

Optional



Gerätemaße (B x T x H): 1000 x 600 x 480 mm
 Nennwärmeleistung: 8 kW
 Wirkungsgrad: 83,8%
 Kaminanschluss-System patentgeschützt
 Mit Backrohr links oder rechts verfügbar

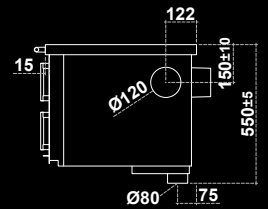
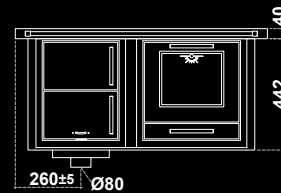
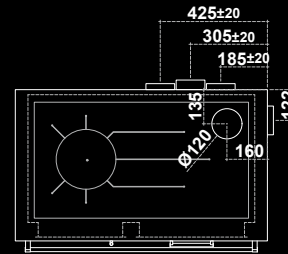

Technisches
Datenblatt

100 XL BAUSATZ KÜCHENHERD



Optional



Gerätemaße (B x T x H): 1000 x 600 x 480 mm
 Nennwärmeleistung: 8 kW
 Wirkungsgrad: 83,8%
 Kaminanschluss-System patentgeschützt
 Mit Backrohr links oder rechts verfügbar

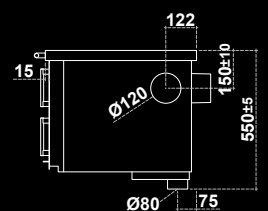
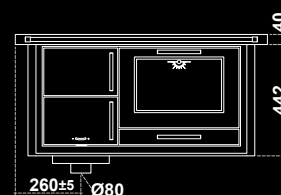
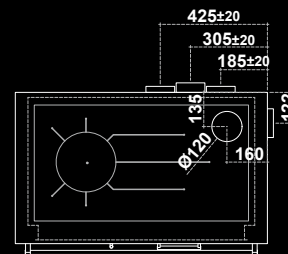

Technisches
Datenblatt

110 XL BAUSATZ KÜCHENHERD



Optional



Gerätemaße (B x T x H): 1100 x 600 x 480 mm
 Nennwärmeleistung: 8 kW
 Wirkungsgrad: 83,8%
 Kaminanschluss-System patentgeschützt
 Mit Backrohr links oder rechts verfügbar

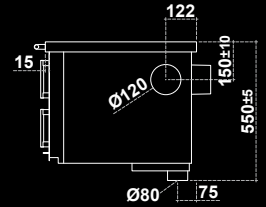
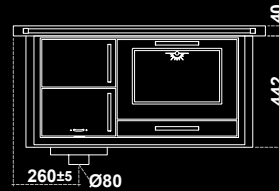
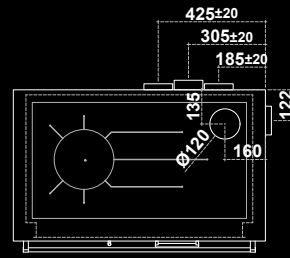

Technisches
Datenblatt

1100 PROFESSIONAL KÜCHENHERD

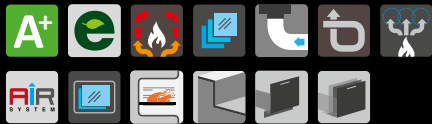

Optional



Gerätemaße (B x T): 1100 x 800 mm (Höhe auf Maß)
 Nennwärmeleistung: 10 kW
 Wirkungsgrad: 81,6%
 Kaminanschluss-System patentgeschützt
 Mit Backrohr links oder rechts verfügbar

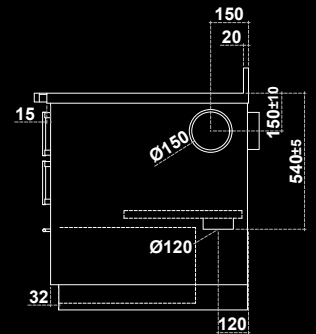
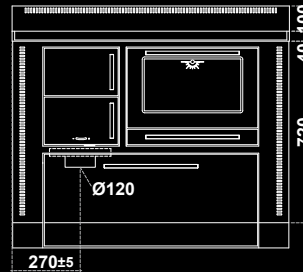
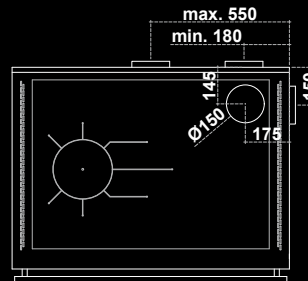

Technisches
Datenblatt

1300 PROFESSIONAL KÜCHENHERD

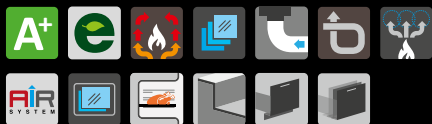

Optional



Gerätemaße (B x T): 1300 x 800 mm (Höhe auf Maß)
 Nennwärmeleistung: 10 kW
 Wirkungsgrad: 81,6%
 Kaminanschluss-System patentgeschützt
 Mit Backrohr links oder rechts verfügbar

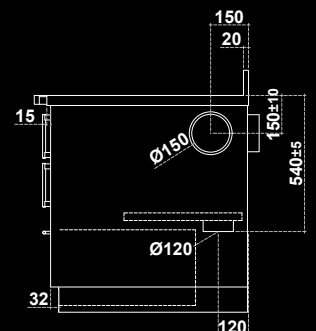
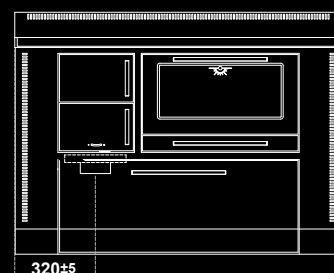
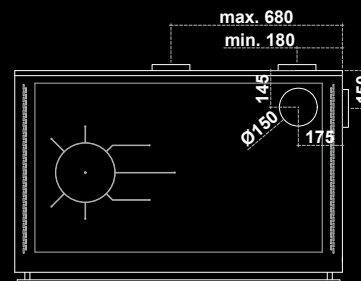

Technisches
Datenblatt



DIAGONAL

ABZUGSHAUBE

 63 dB

Gerätemaße (B x T x H): 900-2100 x 452 x 910-1210 mm
4-stufige elektronische Gebläseregelung
LED-Strahler
Herausnehmbarer Filter aus Edelstahl
Randabsaugung
Haube und Kamin Edelstahl
Kamin höhenverstellbar aus Edelstahl
Abluftleistung 850 m³/h
Auf Anfrage mit Aktivkohle für Umluftbetrieb

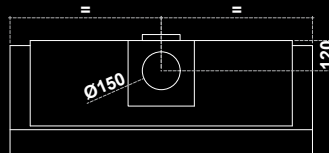

Technisches
Datenblatt

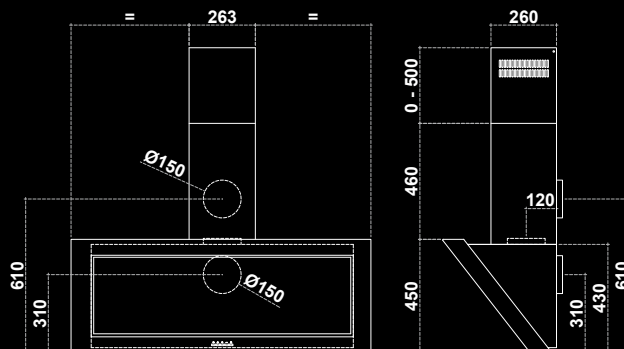

LINE

ABZUGSHAUBE

 63 dB

Gerätemaße (B x T x H): 900-2100 x 500 x 580-1080 mm
4-stufige elektronische Gebläseregelung
LED-Strahler
Herausnehmbarer Filter aus Edelstahl
Randabsaugung
Haube und Kamin Edelstahl
Kamin höhenverstellbar aus Edelstahl
Einlage Edelstahl oder pulverbeschichtet
Abluftleistung 850 m³/h
Auf Anfrage mit Aktivkohle für Umluftbetrieb

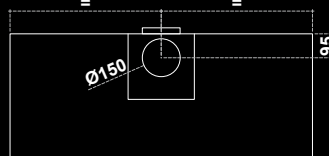

Technisches
Datenblatt

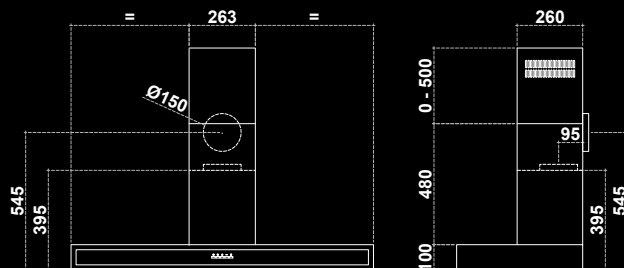

CLASSIC

ABZUGSHAUBE

 63 dB

Gerätemaße (B x T x H): 900-2100 x 500 x 880-1200 mm
4-stufige elektronische Gebläseregelung
LED-Strahler
Herausnehmbarer Filter aus Edelstahl
Randabsaugung
Haube und Kamin Edelstahl, Mauerwerk oder pulverbeschichtet
Kamin höhenverstellbar aus Edelstahl
Einlage Edelstahl oder pulverbeschichtet
Abluftleistung 850 m³/h
Auf Anfrage mit Aktivkohle für Umluftbetrieb

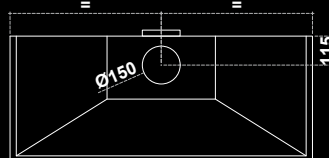

Technisches
Datenblatt

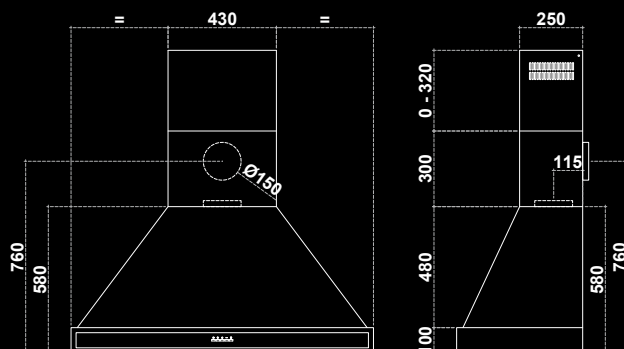

KAMIN

ABZUGSHAUBE

 **63 dB**

Gerätemaße (B x T x H): 900-2100 x 500 x 740 mm
 4-stufige elektronische Gebläseregelung
 LED-Strahler
 Randabsaugung
 Rahmen aus Edelstahl
 Haube aus Edelstahl, Mauerwerk oder pulverbeschichtet
 Einlage Edelstahl oder pulverbeschichtet
 Abluftleistung 850 m³/h
 Auf Anfrage mit Aktivkohle für Umluftbetrieb

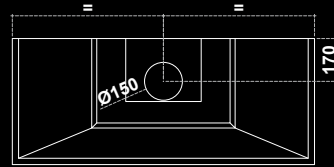

Technisches
Datenblatt

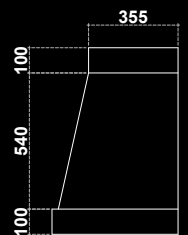
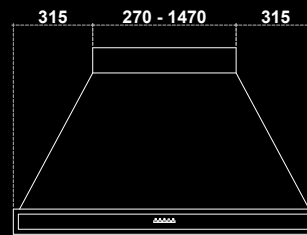

SKY

ABZUGSHAUBE

 **63 dB**

Gerätemaße (B x T x H): 900-2100 x 600 x 280 mm
 4-stufige elektronische Gebläseregelung
 Fernbedienung
 LED-Strahler
 Herausnehmbarer Filter aus Edelstahl
 Randabsaugung
 Haube in Edelstahl
 Abluftleistung 950 m³/h
 Auf Anfrage mit Aktivkohle für Umluftbetrieb

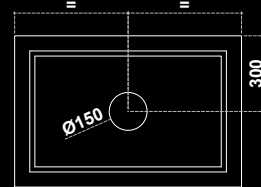

Technisches
Datenblatt

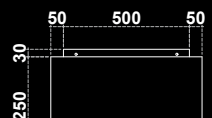
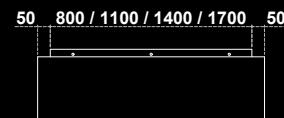

SKY EINBAU

ABZUGSHAUBE

 **63 dB**

Gerätemaße (B x T x H): 900-2100 x 600 x 300 mm
 4-stufige elektronische Gebläseregelung
 Fernbedienung
 LED-Strahler
 Herausnehmbarer Filter aus Edelstahl
 Randabsaugung
 Haube in Edelstahl
 Abluftleistung 950 m³/h
 Auf Anfrage mit Aktivkohle für Umluftbetrieb

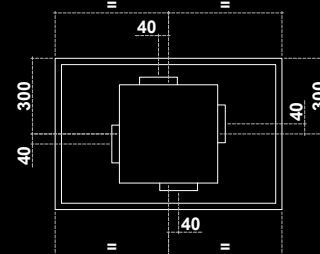

Technisches
Datenblatt

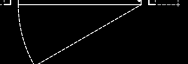
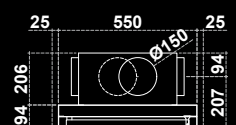
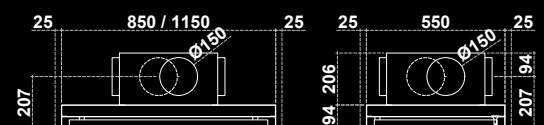

EVO EINBAU

ABZUGSHAUBE

 63 dB

Gerätemaße (B x T x H): 531, 776, 1053 x 294 x 337 mm
3-stufige elektronische Gebläseregelung
Fernbedienung (optional)
LED-Strahler
Rahmen aus Edelstahl
Randabsaugung
Abluftleistung 600 m³/h
Auf Anfrage mit Aktivkohle für Umluftbetrieb

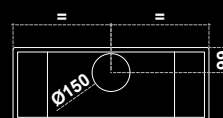

Technisches
Datenblatt

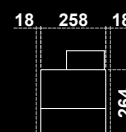
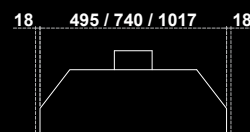

PROFESSIONAL WALL

ABZUGSHAUBE

 63 dB

Gerätemaße (B x T x H):
850-1549 x 550 x 950-1450 mm (1 Abluft)
1550-3150 x 550 x 950-1450 mm (2 Abluft)
4-stufige elektronische Gebläseregelung
LED-Strahler
Filter aus Edelstahl
Abluftleistung 950 m³/h
Auf Anfrage mit Aktivkohle für Umluftbetrieb
Verfügbar mit Einbaumotor oder mit externem Motor

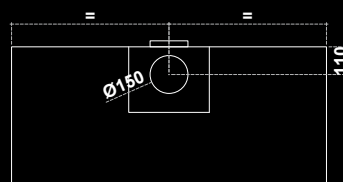

Technisches
Datenblatt

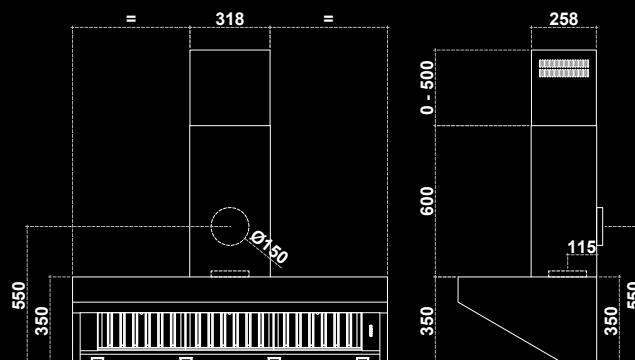

EINBAUABZUG

FERNGESTEUERTER MOTOR

 **63 dB**

Gerätemaße (B x T x H): 470 x 160 x 570 mm
 Abluftleistung 1000 m³/h
 Verbindungskabel 7 mt
 Vorbereitet für Anschluss an einen
 Elektroschalter (nicht inbegriffen)

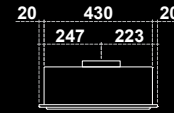

Technisches
Datenblatt

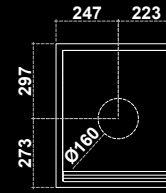

EXTERNER ABZUG

FERNGESTEUERTER MOTOR

 **63 dB**

Gerätemaße (B x T x H): 500 x 550 x 1152 mm
 2 x Abluftleistung 800 m³/h
 2 x Verbindungskabel 7 mt
 Vorbereitet für Anschluss an einen
 Elektroschalter (nicht inbegriffen)
 Vorbereitet für Fernbedienung (nicht inbegriffen)

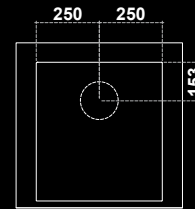

Technisches
Datenblatt

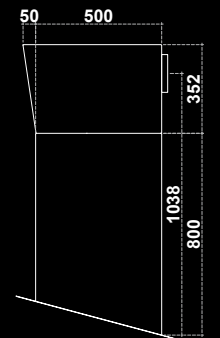
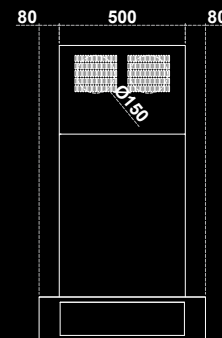

TECHNISCHE DATEN

Alle Maße sind in Millimeter angegeben

ÖKOALPIN

	50	60	60BU	60BU XL	70BU
Küchenherd (B x T x H)	500 x 600 x 850-910	600 x 600 x 850-910	600 x 600 x 850-910	600 x 600 x 850-910	700 x 600 x 850-910
Backrohr (B x T x H)			345 x 420 x 160	345 x 420 x 250	445 x 420 x 160
Herdplatte (B x T)	400 x 500	500 x 500	500 x 500	500 x 500	600 x 500
Lichte Heitzür Version Dekor/Trend (B x H)	165 x 165	200 x 165			
Lichte Heitzür Version Panorama (B x H)	165 x 180	205 x 180	270 x 150	270 x 150	330 x 150
Feuerraum (B x T x H)	170 x 320 x 260	210 x 320 x 260	275 x 350 x 210	275 x 350 x 210	330 x 350 x 180
Holzschublade (B x T x H)	240 x 420 x 290	340 x 420 x 290	370 x 420 x 150		470 x 420 x 150
Kaminanschlussmöglichkeiten	8	8	8	8	8
Durchmesser Kaminanschluss	Ø120	Ø120	Ø120	Ø120	Ø120
Durchmesser Anschluss externe Verbrennungsluft	Ø80	Ø80	Ø80	Ø80	Ø80
Wasserinhalt des Herdkessels in Liter					
Gewicht in kg	120	140	165	165	195

LEISTUNGSMERKMALE

Energieeffizienzklasse	A+	A+	A+	A+	A+
Nennwärmeleistung in kW	6	6	8	8	8
Wirkungsgrad in %	80,2	80,2	84,2	84,2	84,2
η_s Raumheizungs-Jahresnutzungsgrad in %	71,2	71,2	75,2	75,2	75,2
Mindest Kaminzug in mbar	0,12	0,12	0,12	0,12	0,12

SERIENAUSSTATTUNG

Brandschutzeinheit AIR SYSTEM	•	•	•	•	•
Herdreling vorne	•	•	•	•	•
Höhenregulierung	•	•	•	•	•
Heitzür mit Sichtfenster			•	•	•
Teleskopauszüge und Backrohrbeleuchtung			•	•	•

Alle Maße sind in Millimeter angegeben

VINTAGE

	80	90	100	110
Küchenherd (B x T x H)	800 x 640 x auf Maß	900 x 640 x auf Maß	1000 x 640 x auf Maß	1100 x 640 x auf Maß
Backrohr (B x T x H)	260 x 420 x 265	300 x 420 x 265	400 x 420 x 265	500 x 420 x 265
Herdplatte (B x T)	650 x 460	750 x 460	850 x 460	950 x 460
Lichte Heitzür Version Dekor/Trend (B x H)	165 x 165	200 x 165	200 x 165	200 x 165
Lichte Heitzür Version Panorama (B x H)	165 x 180	205 x 180	205 x 180	205 x 180
Feuerraum (B x T x H)	200 x 400 x 260	255 x 400 x 260	255 x 400 x 260	255 x 400 x 260
Holzschublade (B x T x H)				
Kaminanschlussmöglichkeiten	5	5	5	5
Durchmesser Kaminanschluss	Ø120	Ø120	Ø120	Ø120
Durchmesser Anschluss externe Verbrennungsluft	Ø80	Ø80	Ø80	Ø80
Wasserinhalt des Herdkessels in Liter				
Gewicht in kg	175	195	210	230

LEISTUNGSMERKMALE

Energieeffizienzklasse	A+	A+	A+	A+
Nennwärmeleistung in kW	8	8	8	8
Wirkungsgrad in %	83,8	83,8	83,8	83,8
η_s Raumheizungs-Jahresnutzungsgrad in %	74,8	74,8	74,8	74,8
Mindest Kaminzug in mbar	0,12	0,12	0,12	0,12

SERIENAUSSTATTUNG

Brandschutzeinheit AIR SYSTEM				
Herdreling vorne	•	•	•	•
Höhenregulierung				
Heitzür mit Sichtfenster				
Teleskopauszüge und Backrohrbeleuchtung				

1 = Nennwärmeleistung Luft [kW]

2 = Nennwärmeleistung Wasser [kW]

3 = Nennwärmeleistung Gesamt [kW]

70BU XL	70	70+5	80	90	100	110	
700 x 600 x 850-910	700 x 600 x 850-910	750 x 600 x 850-910	800 x 600 x 850-910	900 x 600 x 850-910	1000 x 600 x 850-910	1100 x 600 x 850-910	
445 x 420 x 250	260 x 420 x 265	300 x 420 x 265	300 x 420 x 265	345 x 420 x 265	445 x 420 x 265	545 x 420 x 265	
600 x 500	600 x 500	650 x 500	700 x 500	800 x 500	900 x 500	1000 x 500	
	165 x 165	165 x 165	165 x 165	200 x 165	200 x 165	200 x 165	
330 x 150	165 x 180	165 x 180	165x180	205 x 180	205 x 180	205 x 180	
330 x 350 x 180	170 x 400 x 260	170 x 400 x 260	200 x 400 x 260	255 x 400 x 260	255 x 400 x 260	255 x 400 x 260	
	420 x 420 x 290	460 x 420 x 290	540 x 420 x 290	640 x 420 x 290	740 x 420 x 290	840 x 420 x 290	
8	5	5	5	5	5	5	
Ø120	Ø120	Ø120	Ø120	Ø120	Ø120	Ø120	
Ø80	Ø80	Ø80	Ø80	Ø80	Ø80	Ø80	
195	195	200	205	225	240	250	

A+	A+	A+	A+	A+	A+	A+	
8	7	7	8	8	8	8	
84,2	80,7	80,7	83,8	83,8	83,8	83,8	
75,2	71,7	71,7	74,8	74,8	74,8	74,8	
0,12	0,12	0,12	0,12	0,12	0,12	0,12	

•	•	•	•	•	•	•	
•	•	•	•	•	•	•	
•	•	•	•	•	•	•	
•							
•							

PELLET			PELLET HYDRO				
--------	--	--	--------------	--	--	--	--

60	90		60 HYDRO	90 HYDRO			
600 x 600 x 850-910	900 x 600 x 850-910		600 x 600 x 850-910	900 x 600 x 850-910			
	345 x 420 x 265			345 x 420 x 265			
500 x 500	800 x 500		500 x 500	800 x 500			
4	4		4	4			
Ø80	Ø80		Ø80	Ø80			
Ø50	Ø50		Ø50	Ø50			
			12,5	12,5			
160	210		190	240			

A+	A+		A+	A+			
6,7	9		3,6 ¹ / 9,6 ² / 13,2 ³	2,6 ¹ / 8,1 ² / 10,7 ³			
90,0	91,0		91,2	91,3			
88,0	89,0		90,0	90,3			
0,12	0,12		0,12	0,12			

•	•		•	•			
•	•		•	•			
•	•		•	•			
•	•		•	•			
	•			•			

TECHNISCHE DATEN

Alle Maße sind in Millimeter angegeben

HEIZUNGSSHERDE

	60	80	90	100
Küchenherd (B x T x H)	600 x 600 x 850-910	800 x 600 x 850-910	900 x 600 x 850-910	1000 x 600 x 850-910
Backrohr (B x T x H)		260 x 420 x 265	345 x 420 x 265	445 x 420 x 265
Herdplatte (B x T)	500 x 500	700 x 500	800 x 500	900 x 500
Lichte Heiztür Version Dekor/Trend (B x H)				
Lichte Heiztür Version Panorama (B x H)	205 x 270	205 x 240	205 x 240	205 x 240
Feuerraum (B x T x H)	240 x 300 x 330	250 x 350 x 230	250 x 350 x 230	250 x 350 x 230
Holzschublade (B x T x H)	335 x 420 x 140	540 x 420 x 220	640 x 420 x 220	740 x 420 x 220
Kaminanschlussmöglichkeiten	8	5	5	5
Durchmesser Kaminanschluss	Ø150	Ø150	Ø150	Ø150
Durchmesser Anschluss externe Verbrennungsluft	Ø80	Ø80	Ø80	Ø80
Wasserinhalt des Herdkessels in Liter	16	12	12	12
Gewicht in kg	210	235	250	270

LEISTUNGSMERKMALE

	A+	A+	A+	A+
Energieeffizienzklasse	A+	A+	A+	A+
Nennwärmeleistung in kW	5 ¹ /9 ² /14 ³	7 ¹ /7 ² /14 ³	7 ¹ /7 ² /14 ³	7 ¹ /7 ² /14 ³
Maximale Wärmeleistung Luft / Wasser in kW				
Wirkungsgrad in %	85,7	80,3	80,3	80,3
η _s Raumheizungs-Jahresnutzungsgrad in %	76,7	71,3	71,3	71,3
Mindest Kaminzug in mbar	0,12	0,12	0,12	0,12

SERIENAUSSTATTUNG

Brandschutzeinheit AIR SYSTEM	•	•	•	•
Herdreling vorne	•	•	•	•
Höhenregulierung	•	•	•	•
Heiztür mit Sichtfenster	•	•	•	•
Teleskopauszüge und Backrohrbeleuchtung		•	•	•

Alle Maße sind in Millimeter angegeben

BAUSATZHERDE

	60	80	90	100	100XL
Küchenherd (B x T x H)	600 x 600 x 480	800 x 600 x 480	900 x 600 x 480	1000 x 600 x 480	1000 x 600 x 480
Backrohr (B x T x H)		260 x 420 x 265	300 x 420 x 265	300 x 420 x 265	400 x 420 x 265
Herdplatte (B x T)	450 x 460	650 x 460	750 x 460	850 x 460	850 x 460
Lichte Heiztür Version Dekor/Trend (B x H)	200 x 165	165 x 165	200 x 165	200 x 165	200 x 165
Lichte Heiztür Version Panorama (B x H)	205 x 180	165 x 180	205 x 180	205 x 180	205 x 180
Feuerraum (B x T x H)	210 x 330 x 260	200 x 400 x 260	255 x 400 x 260	255 x 400 x 260	255 x 400 x 260
Holzschublade (B x T x H)					
Kaminanschlussmöglichkeiten	8	5	5	5	5
Durchmesser Kaminanschluss	Ø120	Ø120	Ø120	Ø120	Ø120
Durchmesser Anschluss externe Verbrennungsluft	Ø80	Ø80	Ø80	Ø80	Ø80
Wasserinhalt des Herdkessels in Liter					
Gewicht in kg	110	175	195	205	210

LEISTUNGSMERKMALE

	A+	A+	A+	A+	A+
Energieeffizienzklasse	A+	A+	A+	A+	A+
Nennwärmeleistung in kW	6	8	8	8	8
Wirkungsgrad in %	80,2	83,8	83,8	83,8	83,8
η _s Raumheizungs-Jahresnutzungsgrad in %	71,2	74,8	74,8	74,8	74,8
Mindest Kaminzug in mbar	0,12	0,12	0,12	0,12	0,12

SERIENAUSSTATTUNG

Brandschutzeinheit AIR SYSTEM					
Herdreling vorne	•	•	•	•	•
Höhenregulierung					
Heiztür mit Sichtfenster					
Teleskopauszüge und Backrohrbeleuchtung					

1 = Nennwärmeleistung Luft [kW]

2 = Nennwärmeleistung Wasser [kW]

3 = Nennwärmeleistung Gesamt [kW]

HEIZUNGSSHERDE PLUS				STURZBRAND HEIZUNGSSHERDE			
---------------------	--	--	--	---------------------------	--	--	--

80 PLUS		90 PLUS		100 PLUS		80		90		100	
800 x 600 x 850-910	900 x 600 x 850-910	1000 x 600 x 850-910				800 x 600 x 850-910	900 x 600 x 850-910	1000 x 600 x 850-910			
245 x 420 x 265	345 x 420 x 265	445 x 420 x 265				245 x 420 x 265	345 x 420 x 265	445 x 420 x 265			
700 x 500	800 x 500	900 x 500				700 x 500	800 x 500	900 x 500			
210 x 230	210 x 230	210 x 230				210 x 215	210 x 215	210 x 215			
270 x 380 x 290 - 420	270 x 380 x 290 - 420	270 x 380 x 290 - 420				250 x 335 x 270	250 x 335 x 270	250 x 335 x 270			
200 x 420 x 160	300 x 420 x 160	400 x 420 x 160				200 x 420 x 150	300 x 420 x 150	400 x 420 x 150			
5	5	5				5	5	5			
Ø150	Ø150	Ø150				Ø150	Ø150	Ø150			
Ø100	Ø100	Ø100				Ø100	Ø100	Ø100			
23	23	23				22,5	22,5	22,5			
235	250	265				260	275	290			

A+		A+		A+		A+		A+		A+	
6,7 ¹ /8,2 ² /14,9 ³	6,7 ¹ /8,2 ² /14,9 ³	6,7 ¹ /8,2 ² /14,9 ³				2,3 ¹ /8,3 ² /10,6 ³	2,3 ¹ /8,3 ² /10,6 ³	2,3 ¹ /8,3 ² /10,6 ³			
8/13	8/13	8/13									
86,5	86,5	86,5				92,2	92,2	92,2			
77,5	77,5	77,5				83,2	83,2	83,2			
0,15	0,15	0,15				0,15	0,15	0,15			

•	•	•				•	•	•			
•	•	•				•	•	•			
•	•	•				•	•	•			
•	•	•				•	•	•			
•	•	•				•	•	•			

PROFESSIONAL											
--------------	--	--	--	--	--	--	--	--	--	--	--

110XL		1100		1300							
1100 x 600 x 480		1100 x 800 x auf Maß	1300 x 800 x auf Maß								
500 x 420 x 265		450 x 620 x 265	550 x 620 x 265								
950 x 460		940 x 670	1140 x 670								
200 x 165		200 x 165	200x 165								
205 x 180		200 x 190	200 x 190								
255 x 400 x 260		270 x 600 x 300	270 x 600 x 300								
		750 x 520 x 350	850 x 520 x 350								
5		5	5								
Ø120		Ø150	Ø150								
Ø80		Ø120	Ø120								
220		320	360								

A+		A+		A+							
8		10	10								
83,8		81,6	81,6								
74,8		72,6	72,6								
0,12		0,15	0,15								

•		•	•								

VARIANTEN STANDARD

VARIANTEN HERDPLATTE:



Herdplatte aus Glaskeramik (CERAN)



Stahlherdplatte satiniert



Stahlherdplatte satiniert mit Ringen



Herdplattenabdeckung

VARIANTEN BACKROHR:



Backrohrtür mit Sichtfenster



Backrohrtür mit Sichtfenster und Innenbeleuchtung



Backrohrtür mit Dekor



Backrohrtür mit seitlicher Öffnung

VERSIONEN FEUERTÜR:



PANORAMA



TREND

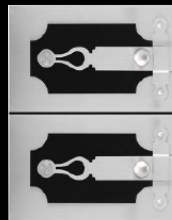

DEKOR

VERSIONEN DEKOR:



ST04



ST21



ST31



ST35



ST37

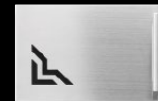

ST41

SERIENAUSFÜHRUNGEN:



Edelstahl satiniert



Maueroptik



Schwarz Silber F1



Graubraun F2

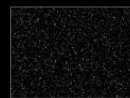

Schwarz F5



Rot F6



Sand F7



Weiß F8



Anthrazit F9

AUSFÜHRUNGEN OPTIONAL:



Naturstahl



Kacheln oder Fliesen



Speckstein



RAL

VARIANTEN MASSANFERTIGUNGEN

VARIANTEN HERDPLATTE:



Herdplatte aus Glaskeramik (CERAN)



Stahlherdplatte satiniert



Stahlherdplatte satiniert mit Ringen

VARIANTEN BACKROHR:



Backrohrtür mit Sichtfenster



Backrohrtür mit Sichtfenster und Innenbeleuchtung



Backrohrtür mit Dekor



Backrohrtür mit seitlicher Öffnung

VARIANTEN FEUERTÜR:

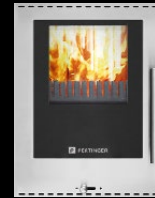

Feuertür mit selbstreinigender Dreifach-Verglasung

VARIANTEN DEKOR:



T04



T10



T11



T18



T21



T22



T28



T30



T31



T35



T37



T41



T50

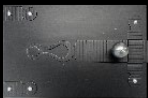

T51

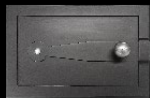

T52



T53



T54

AUSFÜHRUNGSVARIANTEN:



Edelstahl satiniert

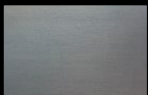

Naturstahl



Mauerwerk



Kacheln oder Fliesen



Speckstein

VARIANTEN TÜRGRIFF UND HERDRELING:



G01



G02



G03



G05



RH01



RH03



RH05



RH02



RH04



RH06

graphic design and prepress:
renzo.fraccaro@7672graficare.com

Die in diesem Katalog enthaltenen Informationen entsprechen dem Stand zum Zeitpunkt der Veröffentlichung im Februar 2024. Pertinger behält sich das Recht vor, technische oder ästhetische Änderungen, die als notwendig erachtet werden, nach eigenem Ermessen und ohne vorherige Ankündigung vorzunehmen. Für eventuelle Druckfehler der Ausgabe 02/2024 übernimmt das Unternehmen keine Haftung.

**Alle technischen Angaben
finden Sie auf [pertinger.com](https://www.pertinger.com)**

**Die Montageanleitung der Firma
Pertinger ist bindend zu beachten**

Stay in contact:



PERTINGER GmbH

Plattnerstraße 2 | 39040 Vahrn
BZ | Südtirol | ITALY

T +39 0472 849525 | **F** +39 0472 849680

E info@pertinger.com | **W** [pertinger.com](https://www.pertinger.com)

Ein Unternehmen aus

SÜDTIROL

EINFACH UND INTUITIV, DER KONFIGURATOR VON PERTINGER

Dank unseres online-Konfigurators können Sie vom eigenen Computer, Tablet oder Smartphone aus Ihren Herd von Pertinger selbst gestalten und unverbindlich um ein Angebot anfragen.



**KONFIGURIEREN SIE ONLINE
IHREN HERD AUF PERTINGER.COM**



WEsince**1937**

pertinger.com